



Statsforvalteren i Nordland

Søknadsskjema

Nordlaanten Staatehaaltoje
Nordlánda Stáhtaháldadiddje

SØKNAD OM MUDRING, DUMPING OG UTFYLLING I SJØ OG VASSDRAG



Skjemaet skal benyttes ved søknad om tillatelse til mudring og dumping i sjø og vassdrag i henhold til forurensningsforskriften kapittel 22 og ved søknad om mudring, dumping og utfylling over sedimenter i sjø i henhold til forurensningsloven § 11.

2

Skjemaet må fylles ut nøyaktig og fullstendig, og alle nødvendige vedlegg må følge med. Bruk vedleggsark med referansenummer til skjemaet der det er hensiktsmessig. Ta gjerne kontakt med oss før søknaden sendes!

Søknaden sendes til Statsforvalteren i Nordland pr. e-post (sfnopost@statsforvalteren.no) eller pr. brev (Statsforvalteren i Nordland, postboks 1405, 8002 Bodø).

Innhold

1. Generell informasjon	3
2. Eventuelle avklaringer med andre samfunnsinteresser	4
3. Mudring i sjø eller vassdrag	5
4. Utfylling i sjø eller vassdrag	9
5. Utfylling i sjø eller vassdrag	11
6. Utfylling i sjø eller vassdrag	13
Vedleggsoversikt.....	16

1. Generell informasjon

Søknaden gjelder	<input checked="" type="checkbox"/> Mudring i sjø eller vassdrag - Kapittel 3 <input type="checkbox"/> Dumping i sjø eller vassdrag - Kapittel 4 <input checked="" type="checkbox"/> Utfylling i sjø eller vassdrag - Kapittel 5
Antall mudringslokaliteter:	1
Antall dumpingslokaliteter:	Klikk eller trykk her for å skrive inn antall dumpingslokaliteter.
Antall utfyllingslokaliteter:	3
Miljøundersøkelse gjennomført	<input checked="" type="checkbox"/> Ja, vedlagt <input type="checkbox"/> Nei Vedleggsnr: 1
Miljøundersøkelsen(e) omfatter	<input checked="" type="checkbox"/> Mudringssted <input type="checkbox"/> Dumpingsted <input checked="" type="checkbox"/> Utfyllingssted

Tittel på søknaden/prosjektet (med stedsnavn) Nordhusøy	
Kommune Træna kommune	
Navn på søker (tiltakseier) Utviklingsselskap Træna 365 AS, v/Moa Björnsson	Org. nummer 926 369 822
Adresse c/o Træna Kommune Rådhusveien 3, 8770 Træna	
Telefon 474 78 016	E-post moa@traena365.no
Kontaktperson konsulent Multiconsult, Juho Junntila	
Telefon 77506963	E-post juho.junntila@multiconsult.no

2. Eventuelle avklaringer med andre samfunnsinteresser

2.1 Er tiltaket i tråd med gjeldende plan for området?

Gjør rede for den kommunale planstatusen til de aktuelle lokalitetene for mudring, dumping og/eller utfylling. Dersom plan for lokaliteten(e) er under behandling, skal dokumentasjon vedlegges. Tillatelse vil ikke utstedes før tiltaket er godkjent etter plan- og bygningsloven.

SVAR: Områder for utdyping og utfylling er i tråd med plan ID 202201.

2.2 Oppgi hvilke kjente naturverdier som er tilknyttet lokaliteten eller nærområdet til lokaliteten og beskriv hvordan disse eventuelt kan berøres av tiltaket:

Beskriv dette for hver av lokalitetene som berøres av søknaden; mudring/dumping/utfylling. Oppgi kilde for opplysningene ([Miljødirektoratets Naturbase](#), [Fiskeridirektoratets kartløsning](#) etc.).

SVAR: Resultater etter søk fra Fiskeridirektoratets kartløsning, Miljødirektoratets Naturbase og Artskart er vist i Vedlegg 2.

2.3 Oppgi hvilke kjente allmenne brukerinteresser som er tilknyttet lokaliteten eller nærområdet til lokaliteten og beskriv hvordan disse eventuelt kan berøres av tiltaket:

Vurder tiltaket med tanke på friluftslivsverdier, sportsfiske og lignende. Beskriv dette for hver av lokalitetene som berøres av søknaden; mudring/dumping/utfylling.

SVAR: Det finnes fiskeplasser for krabbe ca. 300 m vest og anlegg for fiskeoppdrett ca. 800 sørvest for området for mudring og utfylling. Partikler fra mudrings og utfyllings arbeidene kan bli transportert til disse lokasjoner.

2.4 Er det rør, kabler eller andre konstruksjoner på sjøbunnen i området?

SVAR: Ja Nei Aktuelle konstruksjoner er tegnet inn på vedlagt kart

Nærmere beskrivelse:

Opplys også hvem som eier konstruksjonen(e).

Det finnes kommunal avløpsledning i mudringsområdet.

2.5 Opplys hvilke eiendommer som antas å bli berørt av tiltaket/tiltakene (naboliste, minimum alle tilstøtende eiendommer):

Eiere	Gnr/bnr
Mariuz Stempel, Natalia Stempel, Fløholmen 20, Træna	1/412
Lars T Brastad Jeppesen, Katrine Brastad Jeppesen, Fløholmen 26, Træna	1/443
Ramasjang Andreas Kvåle Myksvoll, Ingrid Myksvoll Mongstad, Fløholmen 35, Træna	1/452
M Tøgersen, Fløholmen 29, Træna	1/452
Moa Maria Björnson, Fløholmen 37, Træna	1/453
Laila Hanne Olsen, Fløholmen 39, Træna	1/453
Træna kommune	1/5, 1/286, 1/393, 3/3
Træna båtservice AS, Fløttingen 8770, Træna	2/8, 2/19

2.6 Merknader/ kommentarer:

SVAR: Klikk eller trykk her for å skrive inn tekst.

3. Mudring i sjø eller vassdrag

3.1	Navn på lokalitet for mudring: (stedsanvisning) Nordhusøy	Gårdsnr./bruksnr. 1/465, 1/5						
	Grunneier: (navn og adresse) Utviklingsselskap Træna 365 AS og Træna kommune							
3.2	Kart og stedfesting: <i>Legg ved <u>oversiktskart</u> i målestokk 1:50 000 og <u>detaljkart</u> 1:1000 (kan fås ved henvendelse til kommunen) med inntegnet areal (lengde og bredde) på området som skal fylles ut, samt eventuelle GPS-stedfestede prøvetakingsstasjoner.</i> Oversiktskart har vedleggsnr.: 3 Detaljkart har vedleggsnr.: 4							
	GPS-koordinater (UTM) for mudringslokaliteten (midtpunkt):	<table border="1"><tr><td>Sonebelte</td><td>Nord</td><td>Øst</td></tr><tr><td>33</td><td>7379431</td><td>370768</td></tr></table>	Sonebelte	Nord	Øst	33	7379431	370768
Sonebelte	Nord	Øst						
33	7379431	370768						
3.3	Mudringshistorikk: <input checked="" type="checkbox"/> Første gangs mudring <input type="checkbox"/> Vedlikeholdsmudring Hvis ja, når ble det mudret sist? Sett inn årstall År							
3.4	Begrunnelse/bakgrunn for tiltaket: SVAR: Utviklingsselskap Træna 365 AS har som mål å legge til rette for satsing på hotell, restaurant, næringslokaler, kai, badstue og et nytt museumsbygg på Husøy i Træna kommune. I forbindelse med etablering av ny småbåthavn ved Nordhusøy planlegges det utdyping for å oppnå tilfredstillende seilingdybde.							
3.5	Mudringens omfang: Dybde på mudringslokaliteten (maks. og min., <u>før</u> mudring): 1,5-0,2 m Mudringsdybde (hvor langt ned skal det mudres?): ca. 2,5-4 m Arealet som skal mudres (merk på kart): ca. 6 600 m ² Volum utdypingsmasser som skal mudres/sprenge: ca. 24 000 m ³							
SVAR:	Eventuell nærmere beskrivelse av omfanget av tiltaket: Området i vest er planlagt utdypet til kote -4 LAT og i øst til kote -2 LAT.							
3.6	Mudringsmetode: <i>Gi en kort beskrivelse med begrunnelse (f.eks. grabb, gravemaskin, skuff, pumping, sugestyr e.l.).</i>							
SVAR:	Foreløpig plan er å bruke sjøutstyr dvs. lekter med gravemasking og rigg for eventuelt undersvannsprenging. Det kan være nødvendig å avvanne massene på lekter.							
3.7	Anleggsperiode: <i>Angi når tiltaket skal settes i gang (måned og år) og beregnet varighet.</i>							
SVAR:	6 måneder sommer/høst 2023							

3. Mudring i sjø eller vassdrag

3.8 Hvordan er sedimentene planlagt disponert:

- | | |
|---|--|
| <input type="checkbox"/> Dumping i sjø | <input checked="" type="checkbox"/> Nyttiggjøring/gjenbruk |
| <input type="checkbox"/> Disponering i sjøkanten (strandkantdeponi) | <input type="checkbox"/> Disponering på land |
| <input type="checkbox"/> Levering til avfallsanlegg | <input type="checkbox"/> Utfylling |

Kort beskrivelse av planlagt disponeringsløsning:

SVAR: Ca. 5000 m³ av massene er planlagt gjenbrukt til Hotell-prosjektet på land. Ca. 19 000 m³ av massene er planlagt mellomlagret ved Hakksholmen industriområde (Se kart under) for senere gjenbruk av massene i utfylling i sjø. Reguleringsarbeid for sjøområdet ved Hakksholmen for senere planlagt utfylling er planlagt ferdig i juni 2023. Søknad for denne utfylling blir sendt som separat søknad. Gjenbruk av massene er avklart med Træna kommune.

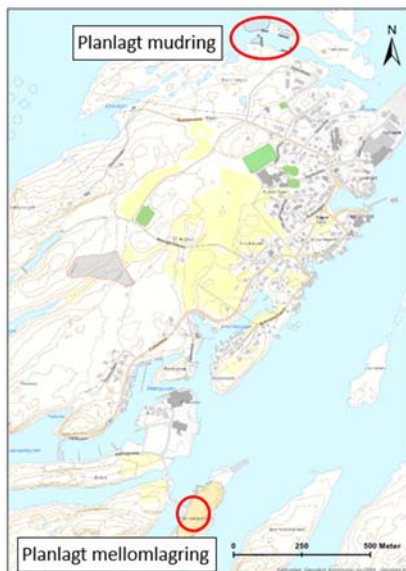

Beskrivelse av planlagt transportmetode: (fartøytype/kjøretøy/omlastningsmetode)

SVAR: Massene er planlagt transportert med lastebil og leker. Det kan være nødvendig å avvanne massene på leker.

Beskrivelse av mudringslokaliteten med hensyn til fare for forurensning

Ved mindre tiltak: Kontakt Statsforvalteren for informasjon om hvilke punkt som må besvares.

3.9 Overflatesedimentenes finstoffinnhold (basert på korngraderingsanalyser av sedimentene):

	Stein	Grus	Leire	Silt	Skjellsand	Annet
Angi kornfordeling i %	Stein	30	<0,1	1	70	Annet

Eventuell nærmere beskrivelse:

SVAR: Ifølge geotekniske grunnundersøkelser (Vedlegg 5) er dypere sedimentet steinete i mudringsområdet.

3.10 Strømforhold på lokaliteten (kun relevant ved tiltak større enn 500 m³ eller 1000 m²): Strømmålinger fra området eller annen dokumentasjon skal legges ved søknaden.

SVAR: Det er ikke utført strømmålinger i området.

3.11 Aktive og/eller historiske forurensningskilder:

Beskriv eksisterende og tidligere virksomheter i nærområdet til lokaliteten (f.eks. slipp, kommunalt avløp, småbåthavn, industrivirksomhet).

SVAR: Det er ingen kilder for forurensning i nærheten.

3.12 Miljøundersøkelse, prøvetaking og analyser

Det må foreligge dokumentasjon av sedimentenes innhold av tungmetaller og miljøgifter. Omfanget av prøvetaking ved planlegging av mudring må vurderes i hvert enkelt tilfelle. Antall prøvepunkter må sees i sammenheng med mudringsarealets størrelse og lokalisering med hensyn til mulige forurensningskilder. Kravene til miljøundersøkelser i forbindelse med mudringssaker er beskrevet i Miljødirektoratets veileder M-350/2015.

Vedlagt miljørapport skal presentere analyseresultater fra prøvetaking av de aktuelle sedimentene, samt en miljøfaglig vurdering av massenes forurensningstilstand.

Antall prøvestasjoner på lokaliteten: 1 stk (skal merkes på vedlagt kart)

Analyseparametere: Hvilke analyser er gjort?

SVAR: Prøven er analysert for innhold av tungmetaller (arsen, bly, kadmium, kobber, krom, kvikksølv, nikkel og sink), polysykliske aromatiske hydrokarboner (PAH₁₆), polyklorerte bifenyler (PCB₇), tributyltinn (TBT) og totalt organisk karbon (TOC). Prøven er også analysert for innhold av tørrstoff og finstoff.

3.13 Forurensningstilstand på lokaliteten:

Gi en oppsummering av miljøundersøkelsen med klassifiseringen av sedimentene i tilstandsklasser (I-V) relatert til de ulike analyseparametere jamfør Miljødirektoratets veiledningspublikasjon M-608/2016.

SVAR: Det ble ikke påvist innhold av miljøgifter over tilstandsklasse II (god miljøtilstand) i overflateprøvene. Overflatesedimentene klassifiseres som ikke forurenset. På grunn av hard sjøbunn lyktes det ikke å få opp dypere prøveserie i utdypingsområdet. Dypere sedimenter ansees som ikke forurenset.

3.14

Risikovurdering:

Gi en vurdering av risiko for at tiltaket vil bidra til å spre forurensning eller være til annen ulempe for naturmiljøet.

SVAR:

Mudring/spregning av sedimenter i sjø kan føre til spredning av partikler som kan spres videre. Plast fra sprenging kan bli etterlatt i området.

3.15

Avbøtende tiltak:

Beskriv planlagte tiltak for å hindre/ redusere partikkelspredning, med begrunnelse.

SVAR:

Det anbefales at mudring og sprengning blir utført med BAT (beste tilgjengelige utstyr) for å redusere fare for spredning med hensyn til naturmiljø og nærhet til oppdrettsanlegg.

Det skal tilstrebes å plukke opp mest mulig plast fra sprenging. Det anbefales å bruke lense for å samle opp mest mulig plast fra sprenging.

Det kan bli aktuelt med ytterligere avbøtende tiltak for å skjerme oppdrettsanlegget i forbindelse med anleggsvirksomheten.

4. Utfylling i sjø eller vassdrag

4.1	Navn på lokalitet for utfylling: (stedsanvisning) Molo nord	Gårdsnr./bruksnr. 1/465 og 1/5		
	Grunneier: (navn og adresse) Utviklingsselskap Træna 365 AS og Træna kommune			
4.2	Kart og stedfesting: <i>Legg ved <u>oversiktskart</u> i målestokk 1:50 000 og <u>detaljkart</u> 1:1000 (kan fås ved henvendelse til kommunen) med inntegnet areal (lengde og bredde) på området som skal fylles ut, samt eventuelle GPS-stedfestede prøvetakingsstasjoner.</i> Oversiktskart har vedleggsnr.: 3 Detaljkart har vedleggsnr.: 4 GPS-koordinater (UTM) for utfyllingslokaliteten (midtpunkt)			
	Sonebelte 33	Nord 7379492	Øst 370714	
4.3	Begrunnelse/bakgrunn for tiltaket: SVAR: Utviklingsselskap Træna 365 AS planlegger etablering av ny småbåthavn ved Nordhusøy. I den forbindelse er det behov for utfyllinger i form av moloer for å skjerme innselingen til småbåthavnen samt legge til rette for ferdsel på den nordligste moloen.			
4.4	Utfyllingens omfang: Angi vanndybde på utfyllingsstedet: ca. 9 m Arealet som berøres av utfyllingen (merk på kart): ca. 4 000 m ² Volum fyllmasser som skal benyttes: ca. 23 000 m ³ Beskriv type masser som skal benyttes i utfyllingen: (løsmasser, sprengstein e.l.) SVAR: Pukk og sprengstein.			
4.5	Plast i sprengstein: <i>Oppgi hvor mye plast (g/m³) massene vil inneholde og om det er brukt elektroniske eller ikke-elektroniske tennere).</i> SVAR: Det skal brukes Nonel tennere. Mye av sprengstein er allerede utsprengt og alt av synlige tennere og plast skal plukkes ved opplasting. Det skal føres plastregnskap, og oppsamling skal loggføres.			
4.6	Utfyllingsmetode: <i>Gi en kort beskrivelse (f.eks. lastebil, splittlekter fra sjø e.l.).</i> SVAR: Det planlegges å bruke lastebil med tippsemi.			
4.7	Anleggsperiode: <i>Angi et tidsintervall for når tiltaket planlegges gjennomført (måned og år) eller oppgi varighet.</i> SVAR: 6 måneder sommer-høst 2023.			
Beskrivelse av utfyllingslokaliteten med hensyn til fare for forurensning: <i>Ved mindre tiltak: Kontakt Statsforvalteren for informasjon om hvilke punkt som må besvares.</i>				
4.8	Aktive og/eller historiske forurensningskilder: <i>Beskriv eksisterende og tidligere virksomheter i nærområdet til lokaliteten (f.eks. slipp, kommunalt avløp, småbåthavn, industrivirksomhet e.l.).</i> SVAR: Det er ingen forurensningskilder i nærheten			

4. Utfylling i sjø eller vassdrag

4.9 Bunnsedimentenes innhold:

	Stein	Grus	Leire	Silt	Skjellsand	Annet
Angi kornfordeling i %	Stein	Grus	<0,1	0,6	99	Annet

Eventuell nærmere beskrivelse:

SVAR: Kornfordeling er fra miljørapporten (ST1 og ST2) i vedlegg 1.

4.10 Strømforhold på lokaliteten:

SVAR Det er ikke utført strømmålinger i området.

4.11 Miljøundersøkelse, prøvetaking og analyser:

Det må foreligge dokumentasjon av sedimentenes innhold av tungmetaller og miljøgifter. Omfanget av prøvetaking ved planlegging av utfylling må vurderes i hvert enkelt tilfelle. Antall prøvepunkter må sees i sammenheng med utfyllingsarealets størrelse og lokalisering med hensyn til mulige forurensningskilder. Kravene til miljøundersøkelser i forbindelse med utfyllingssaker er beskrevet i Miljødirektoratets veileder M-350/2015.

Vedlagt miljørapport skal presentere analyseresultater fra prøvetaking av de aktuelle sedimentene, samt en miljøfaglig vurdering av sjøbunnens forurensningstilstand.

Antall prøvestasjoner på lokaliteten: 2 stk (skal merkes på vedlagt kart)

Analyseparametere: Hvilke analyser er gjort?

SVAR Prøvene er analysert for innhold av tungmetaller (arsen, bly, kadmium, kobber, krom, kvikksølv, nikkel og sink), polysykliske aromatiske hydrokarboner (PAH₁₆), polyklorerte bifenyler (PCB₇), tributyltinn (TBT) og totalt organisk karbon (TOC). Prøvene er også analysert for innhold av tørrstoff og finstoff.

4.12 Forurensningstilstand på lokaliteten:

Gi en oppsummering av miljøundersøkelsen med klassifiseringen av sedimentene i tilstandsklasser (I-V) relatert til de ulike analyseparametere

SVAR Det ble ikke påvist innhold av miljøgifter over tilstandsklasse II (god miljøtilstand) i overflateprøvene. Overflatesedimentene klassifiseres som ikke forurenset.

4.13 Risikovurdering:

Gi en vurdering av risiko for at tiltaket vil bidra til å spre forurensning eller være til annen ulempe for miljøet.

SVAR Plast fra sprengstein kan spres ut i havet.

4.14 Avbøtende tiltak partikler/ plast:

Beskriv eventuelle planlagte tiltak for å hindre/ redusere partikkelspredning. Hva vil bli gjort på det aktuelle anlegget som produserer sprengstein for å redusere plastinnholdet mest mulig? Forslag til tiltak mot spredning av plast.

SVAR Entreprenøren må ha et system for å samle opp mest mulig plast før sprengstein blir lagt ut. Det anbefales å bruke lense for å samle plast.

5. Utfylling i sjø eller vassdrag

5.1	Navn på lokalitet for utfylling: (stedsanvisning) Molo sør	Gårdsnr./bruksnr. 1/465 og 1/5		
	Grunneier: (navn og adresse) Utviklingsselskap Træna 365 AS og Træna kommune			
5.2	Kart og stedfesting: <i>Legg ved <u>oversiktskart</u> i målestokk 1:50 000 og <u>detaljkart</u> 1:1000 (kan fås ved henvendelse til kommunen) med inntegnet areal (lengde og bredde) på området som skal fylles ut, samt eventuelle GPS-stedfestede prøvetakingsstasjoner.</i>			
	Oversiktskart har vedleggsnr.: 3 Detaljkart har vedleggsnr.: 4 GPS-koordinater (UTM) for utfyllingslokaliteten (midtpunkt)			
	Sonebelte 33	Nord 7379441	Øst 370702	
5.3	Begrunnelse/bakgrunn for tiltaket:			
SVAR:	Utviklingsselskap Træna 365 AS planlegger utfyllinger for å etablere molo i forbindelse med etablering av småbåthavn.			
5.4	Utfyllingens omfang:			
	Angi vanndybde på utfyllingsstedet:			5,7 m
	Arealet som berøres av utfyllingen (merk på kart):			ca. 650 m ²
	Volum fyllmasser som skal benyttes:			ca. 3 000 m ³
	Beskriv type masser som skal benyttes i utfyllingen: (løsmasser, sprengstein e.l.)			
SVAR:	Pukk og sprengstein.			
5.5	Plast i sprengstein:			
	<i>Oppgi hvor mye plast (g/m³) massene vil inneholde og om det er brukt elektroniske eller ikke-elektroniske tennere).</i>			
SVAR:	Det skal brukes Nonel tennere. Mye av sprengstein er allerede utsprengt og det alt av synlige tennere og plast skal sorteres ut ved opplasting/utlating. Det skal føres plastregnskap, og oppsamling skal loggføres.			
5.6	Utfyllingsmetode:			
	<i>Gi en kort beskrivelse (f.eks. lastebil, splittlekter fra sjø e.l.).</i>			
SVAR:	Lastebil med tippsemi fra land.			
5.7	Anleggsperiode:			
	<i>Angi et tidsintervall for når tiltaket planlegges gjennomført (måned og år) eller oppgi varighet.</i>			
SVAR:	6 måneder sommer-høst 2023			
	Beskrivelse av utfyllingslokaliteten med hensyn til fare for forurensning:			
	<i>Ved mindre tiltak: Kontakt Statsforvalteren for informasjon om hvilke punkt som må besvares.</i>			
5.8	Aktive og/eller historiske forurensningskilder:			
	<i>Beskriv eksisterende og tidligere virksomheter i nærområdet til lokaliteten (f.eks. slipp, kommunalt avløp, småbåthavn, industrivirksomhet e.l.).</i>			
SVAR:	Det finnes ingen kilder for forurensning i området.			

5. Utfylling i sjø eller vassdrag

5.9 Bunnsedimentenes innhold:

	Stein	Grus	Leire	Silt	Skjellsand	Annet
Angi kornfordeling i %	Stein	Grus	-	-	-	Annet

Eventuell nærmere beskrivelse:

SVAR: Det var ikke mulig å få overflateprøve i utfyllingsområdet.

5.10 Strømforhold på lokaliteten:

SVAR: Det er ikke utført strømmålinger i området.

5.11 Miljøundersøkelse, prøvetaking og analyser:

Det må foreligge dokumentasjon av sedimentenes innhold av tungmetaller og miljøgifter. Omfanget av prøvetaking ved planlegging av utfylling må vurderes i hvert enkelt tilfelle. Antall prøvepunkter må sees i sammenheng med utfyllingsarealets størrelse og lokalisering med hensyn til mulige forurensningskilder. Kravene til miljøundersøkelser i forbindelse med utfyllingssaker er beskrevet i Miljødirektoratets veileder M-350/2015.

Vedlagt miljørapport skal presentere analyseresultater fra prøvetaking av de aktuelle sedimentene, samt en miljøfaglig vurdering av sjøbunnens forurensningstilstand.

Antall prøvestasjoner på lokaliteten: 0 stk (skal merkes på vedlagt kart)

Analyseparametere: Hvilke analyser er gjort?

SVAR: Prøvene er analysert for innhold av tungmetaller (arsen, bly, kadmium, kobber, krom, kvikksølv, nikkel og sink), polycykliske aromatiske hydrokarboner (PAH₁₆), polyklorerte bifenyler (PCB₇), tributyltinn (TBT) og totalt organisk karbon (TOC). Prøvene er også analysert for innhold av tørrstoff og finstoff.

5.12 Forurensningstilstand på lokaliteten:

Gi en oppsummering av miljøundersøkelsen med klassifiseringen av sedimentene i tilstandsklasser (I-V) relatert til de ulike analyseparametere

SVAR: Det ble ikke påvist innhold av miljøgifter over tilstandsklasse II (god miljøtilstand) i overflateprøvene. Overflatesedimentene klassifiseres som ikke forurenset. På grunn av hard sjøbunn lyktes det ikke å få overflateprøver i utfyllingsområdet i sør. Sedimentene ansees som ikke forurenset.

5.13 Risikovurdering:

Gi en vurdering av risiko for at tiltaket vil bidra til å spre forurensning eller være til annen ulempe for miljøet.

SVAR: Plast fra sprengstein kan spres ut i havet.

5.14 Avbøtende tiltak partikler/ plast:

Beskriv eventuelle planlagte tiltak for å hindre/reducere partikkelspredning. Hva vil bli gjort på det aktuelle anlegget som produserer sprengstein for å redusere plastinnholdet mest mulig? Forslag til tiltak mot spredning av plast.

SVAR: Entreprenøren må ha et system for plukking opp mest mulig plast før sprengstein blir lagt ut. Det anbefales å bruke lense for å samle plast.

6. Utfylling i sjø eller vassdrag

6.1	Navn på lokalitet for utfylling: (stedsanvisning) Molo øst Grunneier: (navn og adresse) Utviklingsselskap Træna 365 AS og Træna kommune	Gårdsnr./bruksnr. 1/465 og 1/5				
6.2	Kart og stedfesting: Legg ved <u>oversiktskart</u> i målestokk 1:50 000 og <u>detaljkart</u> 1:1000 (kan fås ved henvendelse til kommunen) med inntegnet areal (lengde og bredde) på området som skal fylles ut, samt eventuelle GPS-stedfestede prøvetakingsstasjoner. Oversiktskart har vedleggsnr.: 3 Detaljkart har vedleggsnr.: 4 <table border="1" data-bbox="319 750 1452 869"> <tr> <td>GPS-koordinater (UTM) for utfyllingslokaliteten (midtpunkt)</td> <td>Sonebelte 33</td> <td>Nord 7379457</td> <td>Øst 370809</td> </tr> </table>		GPS-koordinater (UTM) for utfyllingslokaliteten (midtpunkt)	Sonebelte 33	Nord 7379457	Øst 370809
GPS-koordinater (UTM) for utfyllingslokaliteten (midtpunkt)	Sonebelte 33	Nord 7379457	Øst 370809			
6.3 SVAR:	Begrunnelse/bakgrunn for tiltaket: Utviklingsselskap Træna 365 AS planlegger utfylling for å etablere molo i forbindelse med etablering av småbåthavn.					
6.4 SVAR:	Utfyllingens omfang: Angi vanndybde på utfyllingsstedet: ca. 0-1 m Arealet som berøres av utfyllingen (merk på kart): ca. 70 m ² Volum fyllmasser som skal benyttes: Totalt ca. 1500 m ³ , på sjø ca. 150 m ³ Beskriv type masser som skal benyttes i utfyllingen: (løsmasser, sprengstein e.l.) Pukk og sprengstein.					
6.5 SVAR:	Plast i sprengstein: Oppgi hvor mye plast (g/m ³) massene vil inneholde og om det er brukt elektroniske eller ikke-elektroniske tennere). Det skal brukes Nonel tennere. Mye av sprengstein er utsprengt allerede og alt av synlige tennere og plast skal sorteres ut ved opplasting/utlating. Det skal føres plastregnskap, og oppsamling skal loggføres.					
6.6 SVAR:	Utfyllingsmetode: Gi en kort beskrivelse (f.eks. lastebil, splittlekter fra sjø e.l.). Utfylling fra land med lastebil med tippsemi.					
6.7 SVAR:	Anleggsperiode: Angi et tidsintervall for når tiltaket planlegges gjennomført (måned og år) eller oppgi varighet. 6 måneder sommer-høst 2023					
Beskrivelse av utfyllingslokaliteten med hensyn til fare for forurensning: Ved mindre tiltak: Kontakt Statsforvalteren for informasjon om hvilke punkt som må besvares.						

6. Utfylling i sjø eller vassdrag

6.8 Aktive og/eller historiske forurensningskilder:
Beskriv eksisterende og tidligere virksomheter i nærområdet til lokaliteten (f.eks. slipp, kommunalt avløp, småbåthavn, industrivirksomhet e.l.).

SVAR: Det er ingen forurensningskilder i området.

6.9 Bunnsedimentenes innhold:

	Stein	Grus	Leire	Silt	Skjellsand	Annet
Angi kornfordeling i %	Stein	Grus	<0,1	0,5	99	Annet

Eventuell nærmere beskrivelse:

SVAR: Kornfordeling er fra miljørapporten (ST4) i vedlegg 1.

6.10 Strømforhold på lokaliteten:

SVAR Det er ikke utført strømmålinger i området.

6.11 Miljøundersøkelse, prøvetaking og analyser:

Det må foreligge dokumentasjon av sedimentenes innhold av tungmetaller og miljøgifter. Omfanget av prøvetaking ved planlegging av utfylling må vurderes i hvert enkelt tilfelle. Antall prøvepunkter må sees i sammenheng med utfyllingsarealets størrelse og lokalisering med hensyn til mulige forurensningskilder. Kravene til miljøundersøkelser i forbindelse med utfyllingssaker er beskrevet i Miljødirektoratets veileder M-350/2015.

Vedlagt miljørapport skal presentere analyseresultater fra prøvetaking av de aktuelle sedimentene, samt en miljøfaglig vurdering av sjøbunnens forurensningstilstand.

Antall prøvestasjoner på lokaliteten: 1 stk (skal merkes på vedlagt kart)

Analyseparametere: Hvilke analyser er gjort?

SVAR Prøven er analysert for innhold av tungmetaller (arsen, bly, kadmium, kobber, krom, kvikksølv, nikkel og sink), polycykliske aromatiske hydrokarboner (PAH₁₆), polyklorerte bifenyler (PCB₇), tributyltinn (TBT) og totalt organisk karbon (TOC). Prøvene er også analysert for innhold av tørrstoff og finstoff.

6.12 Forurensningstilstand på lokaliteten:

Gi en oppsummering av miljøundersøkelsen med klassifiseringen av sedimentene i tilstandsklasser (I-V) relatert til de ulike analyseparametere

SVAR Det ble ikke påvist innhold av miljøgifter over tilstandsklasse II (god miljøtilstand) i overflateprøvene (ST4). Overflatesedimentene klassifiseres som ikke forurenset.

6.13 Risikovurdering:

Gi en vurdering av risiko for at tiltaket vil bidra til å spre forurensning eller være til annen ulempe for miljøet.

SVAR Plast fra sprengstein kan spre ut i havet.

6.14 Avbøtende tiltak partikler/ plast:

Beskriv eventuelle planlagte tiltak for å hindre/ redusere partikkelspredning. Hva vil bli gjort på det aktuelle anlegget som produserer sprengstein for å redusere plastinnholdet mest mulig? Forslag til tiltak mot spredning av plast.

SVAR Entreprenøren må ha et system for plukking opp mest mulig plast før sprengstein blir lagt ut.

Underskrift

Sted: Tromsø Dato: 25.11.2022

Underskrift:



John Jatta

Vedleggsoversikt

(Husk referanse til punkt i skjemaet)

Nr.	Innhold	Ref. til punkt (f.eks. punkt 3.12) i skjemaet
1	Multiconsult rapport 2022: 10245044-RIGm-RAP-001	Punkt 1, 4.9, 6,9
2	Naturverdier	Punkt 2.2
3	Oversiktskart	Punkt 3.2, 4.2, 5.2, 6.2
4	Detaljert kart, Situasjonsplan, Prinsippsnitt til utfyllinger	Punkt 3.2, 4.2, 5.2, 6.2
5	Multiconsults rapport 2022: 10245044-RIG-RAP-001	Punkt 3.9
nr	Klikk eller trykk her for å skrive inn tekst.	Ref skjema.
nr	Klikk eller trykk her for å skrive inn tekst.	Ref skjema.
nr	Klikk eller trykk her for å skrive inn tekst.	Ref skjema.
nr	Klikk eller trykk her for å skrive inn tekst.	Ref skjema.
nr	Klikk eller trykk her for å skrive inn tekst.	Ref skjema.
nr	Klikk eller trykk her for å skrive inn tekst.	Ref skjema.
nr	Klikk eller trykk her for å skrive inn tekst.	Ref skjema.
nr	Klikk eller trykk her for å skrive inn tekst.	Ref skjema.

16

Samtidig som søknad sendes til Statsforvalteren i Nordland, skal søker sende søknaden på høring til e-postadressene listet opp nedenfor – med Statsforvalteren som kopimottaker. Statsforvalteren vil også vurdere å sende søknaden på offentlig høring.

Fiskeridirektoratet
Nordland Fylkes Fiskarlag
Norges Kystfiskarlag
Tromsø museum/ NTNU Vitenskapsmuseet
Nordland Fylkeskommune
Sametinget
Kystverket
Lokal havnemyndighet
Aktuell kommune v/plan- og bygningsmyndighet
Novasea AS

postmottak@fiskeridir.no
nordland@fiskarlaget.no
post@norgeskystfiskarlag.no
postmottak@tmu.uit.no/post@vm.ntnu.no
post@nfk.no
samediggi@samediggi.no
post@kystverket.no

Eventuelle uttalelser skal sendes direkte til Statsforvalteren, eventuelt videresendes til Statsforvalteren dersom søker mottar uttalelse. Det skal fremgå av søknaden hvem som har mottatt kopi.

Vi gjør oppmerksom på at søker selv er ansvarlig for ikke å oppgi sensitiv informasjon (forretningshemmeligheter, ol.) i søknadskjemaet da skjemaet er offentlig tilgjengelig.

STATSFORVALTEREN I NORDLAND

Fridtjof Nansens vei 11, Pb 1405, 8002 Bodø || sfnopost@statsforvalteren.no || www.Statsforvalteren.no/nordland



Vedlegg 1

Multiconsult rapport 2022: 10245044-RIGm-RAP-001

RAPPORT

Nordhusøy, Træna

OPPDRAUGSGIVER

Utviklingselskap Træna 365 AS

EMNE

Miljøgeologiske undersøkelser av
sjøbunnsediment

DATO / REVISJON: 23. juni 2022 / 00

DOKUMENTKODE: 10245044-RIGm-RAP-001



Multiconsult

Denne rapporten er utarbeidet av Multiconsult i egen regi eller på oppdrag fra kunde. Kundens rettigheter til rapporten er regulert i oppdragsavtalen. Hvis kunden i samsvar med oppdragsavtalen gir tredjepart tilgang til rapporten, har ikke tredjepart andre eller større rettigheter enn det han kan utlede fra kunden. Multiconsult har intet ansvar dersom rapporten eller deler av denne brukes til andre formål, på annen måte eller av andre enn det Multiconsult skriftlig har avtalt eller samtykket til. Deler av rapportens innhold er i tillegg beskyttet av opphavsrett. Kopiering, distribusjon, endring, bearbeidelse eller annen bruk av rapporten kan ikke skje uten avtale med Multiconsult eller eventuell annen opphavsrettshaver.

RAPPORT

OPPDRAG	Nordhusøy, Træna	DOKUMENTKODE	10244111-RIGm-RAP-001
EMNE	Miljøgeologiske undersøkelser av sjøbunnsediment	TILGJENGELIGHET	Åpen
OPPDRAGSGIVER	Utviklingselskap Træna 365 AS	OPPDRAGSLEDER	Juho Junttila
KONTAKTPERSON	Moa Björnson	UTARBEIDET AV	Juho Junttila
KOORDINATER	SONE: 33 ØST: 370718 NORD: 7379455	ANSVARLIG ENHET	10235012
GNR./BNR./SNR.	TRÆNA KOMMUNE		Miljøgeologi Nord

SAMMENDRAG

Utviklingselskap Træna 365 AS planlegger to utfyllinger i sjø samt utdyping ved Nordhusøy i Træna kommune, Nordland fylke. I forbindelse med dette har Utviklingselskap Træna 365 AS engasjert Multiconsult Norge AS til å utføre miljøgeologiske undersøkelser i området.

Det er utført prøvetaking av overflatesediment (0-10 cm) og dypere sediment i fem stasjoner innenfor tiltaksområdet. På grunn av hard sjøbunn var det ikke mulig å få overflateprøver fra planlagte prøvestasjoner ST3 og ST5 samt dypere prøve i ST5. Prøvene av overflatesediment fra ST1, ST2 og ST4 er kjemisk analysert for innhold av tungmetaller, PAH₁₆, PCB₇, TBT og TOC. I tillegg er det utført analyse av tørrstoff- og finstoffinnhold.

Det ble ikke påvist innhold av miljøgifter over tilstandsklasse II (god miljøtilstand) i overflateprøvene. Overflatesedimentene klassifiseres som ikke forurenset.

Utfylling over sjøbunn som ikke er forurenset krever avklaring fra Statsforvalteren før arbeidene kan starte, jf forurensningsloven paragraf 11. Mudring i ikke forurensete sedimenter krever tillatelse fra Statsforvalteren før arbeidet kan starte, jf. forurensningsforskriften kapittel 22.

00	23.06.2022	Miljøgeologiske undersøkelser av sjøbunnsediment	Juho Junttila	Iselin Johnsen	Iselin Johnsen
REV.	DATO	BESKRIVELSE	UTARBEIDET AV	KONTROLLERT AV	GODKJENT AV

INNHOLDSFORTEGNELSE

1	Innledning	5
1.1	Formål.....	5
1.2	Begrensninger.....	5
2	Områdebeskrivelse.....	6
2.1	Beliggenhet.....	6
2.2	Planlagt tiltak.....	6
3	Utførte undersøkelser.....	7
3.1	Feltundersøkelser.....	7
3.2	Laboratorieundersøkelser.....	7
4	Resultater.....	8
4.1	Sedimentbeskrivelse.....	8
4.2	Kjemiske analyser.....	9
4.3	Finstoffinnhold og totalt organisk karbon.....	10
5	Beskrivelse av forurensningssituasjonen.....	11
6	Sluttkommentar.....	11
7	Referanser.....	11

Vedlegg

- A Miljøprøvetaking av sjøbunnsedimenter, sjøvann og suspendert stoff.
- B Analysebevis, ALS Laboratory Group Norway AS

1 Innledning

1.1 Formål

Utviklingselskap Træna 365 AS planlegger to utfyllinger i sjø samt utdyping ved Nordhusøy i Træna kommune, Nordland fylke. I forbindelse med dette har Utviklingselskap Træna 365 AS engasjert Multiconsult Norge AS til å utføre miljøgeologiske undersøkelser i området (Figur 1-1).

Multiconsult har utført miljøgeologisk prøvetaking av sjøbunnsediment i det planlagte tiltaksområdet. Denne rapporten inneholder resultatene fra den miljøgeologiske undersøkelsen.

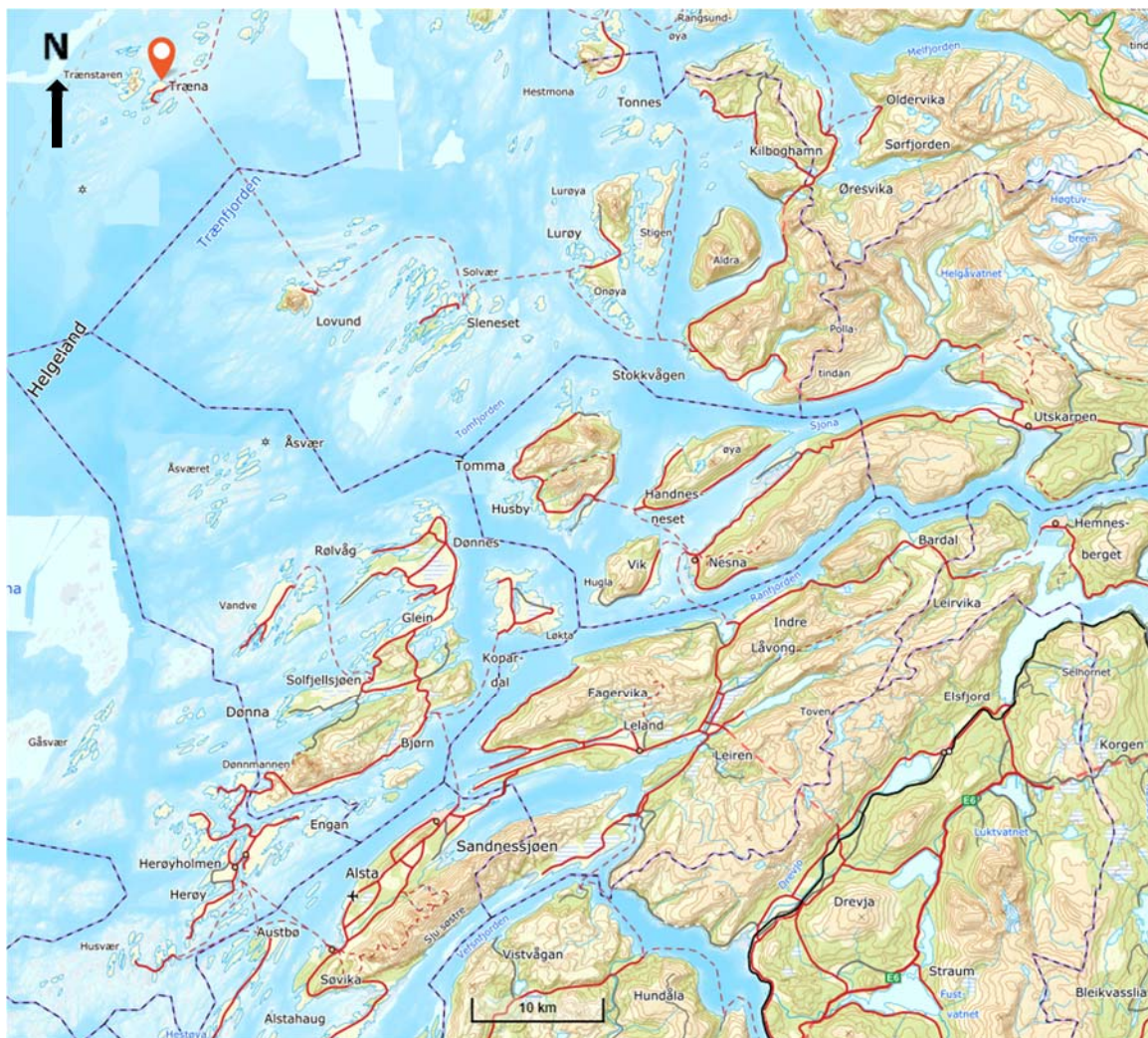

Figur 1-1: Oversiktskart. Området for planlagt tiltak er markert med rødt symbol.

1.2 Begrensninger

Foreliggende rapport er basert på informasjon fra oppdragsgiver, resultater fra miljøgeologiske undersøkelser og kjemiske analyser. Multiconsult forutsetter at mottatt informasjon fra eksterne parter og kilder ikke er beheftet med feil.

Denne rapporten gir ingen garanti for at all forurensning i det undersøkte området er avdekket og dokumentert, da undersøkelsen er basert på stikkprøver. Multiconsult påtar seg ikke ansvar dersom det på et senere tidspunkt avdekkes ytterligere forurensning eller annen type forurensning enn beskrevet i foreliggende rapport.

Rapporten presenterer resultater fra utførte miljøgeologiske undersøkelser og krever miljøfaglig kompetanse for videre bruk i rådgivings- og prosjekteringsammenheng.

2 Områdebeskrivelse

2.1 Beliggenhet

Træna ligger ca. 60 km nordvest for Sandnessjøen i luftlinje, se Figur 1-1. Tiltaksområdet ligger på Nordhusøy. Det finnes noen bolighus på sørsiden av tiltaksområdet og en fiskerikai ca. 500 m øst for tiltaksområdet.

Flyfoto av området er vist i Figur 2-1.



Figur 2-1: Ortofotobilde av undersøkelsesområdet ved Tjøtta fergekai. Undersøkt område er markert med rød firkant.

2.2 Planlagt tiltak

Det planlagte tiltaket omfatter to utfyllinger i sjø samt mudring i sjø. Tiltaksområdet for planlagte utfyllinger utgjør ca. 4 000 m² og 650 m², og areal for planlagt utdyping er ca. 6 000 m².

Tiltaksområder med planlagte prøvestasjoner er vist i Figur 2-2.



Figur 2-2: Omtrentlig markering av undersøkelsesområdet med planlagte prøvestasjoner.

3 Utførte undersøkelser

3.1 Feltundersøkelser

Feltarbeidet med prøvetaking av overflateprøver (0-10 cm) fra fem stasjoner samt én dypere prøve ble utført 17. mai 2022. Plassering av planlagte prøvestasjoner er vist i Figur 2-2. På grunn av hard sjøbunn var det ikke mulig å få prøver fra planlagte prøvestasjoner i ST3 og ST5.

Prøver av overflatesediment ble samlet inn med van Veen-grabb fra Multiconsults borefartøy. Overflateprøve fra ST4 ble tatt fra land med spade på tørrfall. Området mellom ST4 og ST5 er grunt og var ikke fremkommelig for borebåten eller personell til fots fra land.

Prøvetaking og analyse er utført i henhold til prosedyrer gitt i veiledere om klassifisering og håndtering av sediment fra Miljødirektoratet [1], [2], [3], norsk standard for sedimentprøvetaking i marine områder [4], samt Multiconsult sine interne retningslinjer.

Alle dybder i rapportens tekst og tabeller er angitt i NN2000 i Kartverkets høydesystem. Stasjonsdyp er avlest på stedet og korrigert med hensyn til tidevann på prøvetidspunktet, se Tabell 4-1. Prøvestasjonene er koordinatfestet med GPS og koordinatene er oppgitt i ETRS 1989-UTM sone 33.

Feltarbeidet er loggført med alle data som kan ha betydning for resultatet av undersøkelsen. For nærmere beskrivelse av prøvetakingsrutiner vises det til vedlegg A.

3.2 Laboratorieundersøkelser

Prøver av overflatesediment fra tre stasjoner (ST1, ST2 og ST4) er sendt til kjemisk analyse for innhold av miljøgifter. Oversikt over dybder til analyserte prøvene er vist i Tabell 4-1.

Prøvene er analysert for innhold av tungmetaller (arsen, bly, kadmium, kobber, krom, kvikksølv, nikkel og sink), polysykliske aromatiske hydrokarboner (PAH₁₆), polyklorerte bifenyler (PCB₇), tributyltinn (TBT) og totalt organisk karbon (TOC). Prøvene er også analysert for innhold av tørrstoff og finstoff.

Analysene er utført av ALS Laboratory Group Norway AS som er akkreditert for denne typen analyser.

4 Resultater

4.1 Sedimentbeskrivelse

Lokalisering av prøvestasjonene, stasjonsdyp, samt visuell beskrivelse av sedimentprøvene er presentert i Tabell 4-1. Sedimentbeskrivelsen er basert på observasjoner gjort under feltarbeidet, samt under prøveopparbeiding.

Tabell 4-1: Beskrivelse av sediment fra de ulike prøvestasjonene. Stasjon ST4 ble flyttet.

Prøve-ID	X (øst) UTM-sone 33	Y (nord) UTM-sone 33	Kote (NN2000)	Sedimentdyp (cm)	Sedimentbeskrivelse
ST1	382579	7302423	-8,7	0-10	Sand, tang, sjøgress og tare noen skjell.
ST2	382596	7302427	-9,3	0-10	Sand, sjøgress og tare.
ST3	382600	7302403	-5,7	0-10	Ingen prøve på grunn av hard og steinete sjøbunn
ST4	382604	7302451	-1,8	0-10	Sand, noen stein, tare. Tatt fra fjæra.
ST5	382621	7302436	-6,8	0-10	Ingen prøve på grunn av hard og steinete sjøbunn.
				20-100	Ingen prøve på grunn av hard og steinete sjøbunn

Foto av prøvemateriale er vist i Figur 4-1.



ST1



ST2



ST4

Figur 4-1: Representativ prøvemateriale fra grabbprøver ST1, ST2 og spadeprøve ST4.

4.2 Kjemiske analyser

Analyseresultatene er vurdert i henhold til Miljødirektoratet sitt system for grenseverdier for klassifisering av vann, sediment og biota [1]. Klassifiseringssystemet deler sedimentene inn i fem tilstandsklasser som vist i Tabell 4-2.

Resultatene fra de kjemiske analysene er vist i Tabell 4-3. Fullstendig analysebevis er gitt i vedlegg B.

Tabell 4-2: Klassifiseringssystemet for metaller og organiske miljøgifter i sediment [1].

Tilstandsklasser for sediment				
I Bakgrunn	II God	III Moderat	IV Dårlig	V Svært dårlig
Bakgrunnsnivå	Ingen toksiske effekter	Kroniske effekter ved langtidseksposering	Akutt toksiske effekter ved korttidseksposering	Omfattende akutt-toksiske effekter

Tabell 4-3: Analyse resultater markert med farger tilsvarende tilstandsklassene som vist i Tabell 4-2.

Prøvestasjoner		ST1 (0-10cm)	ST2 (0-10cm)	ST4 (0-10cm)
Tungmetaller (mg/kg)	Arsen	<0.50	<0.50	3.3
	Bly	<1.0	<1.0	<1.0
	Kobber	<1.0	<1.0	8.9
	Krom	2.2	2.4	2.7
	Kadmium	0.069	0.028	0.13
	Kvikksølv	<0.010	<0.010	<0.010
	Nikkel	1.5	1.4	2
	Sink	9.2	5.2	31
Organiske miljøgifter (µg/kg)	Naftalen	<10	<10	<10
	Acenaftylene	<10	<10	<10
	Acenaften	<10	<10	<10
	Fluoren	<10	<10	<10
	Fenantren	<10	<10	<10
	Antracen	4.7	<4.0	<4.0
	Fluroanten	<10	<10	<10
	Pyren	<10	<10	<10
	Benzo(a)antracen	<10	<10	<10
	Krysen	<10	<10	<10
	Benzo(b)fluoranten	<10	<10	<10
	Benzo(k)fluoranten	<10	<10	<10
	Benzo(a)pyren	<10	<10	<10
	Dibenso(ah)antracen	<10	<10	<10
	Benzo(g,h,i)perylene	<10	<10	<10
	Indeno(1,2,3-cd)pyren	<10	<10	<10
	PAH16	<10	<10	<10
	PCB7	<4	<4	<4
TBT	<1	<1	<1	

< = under deteksjonsgrensen

Figur 4-2 viser prøvestasjonene markert med høyeste påviste tilstandsklasse og med farge i henhold til tilstandsklassene for marine sedimenter.

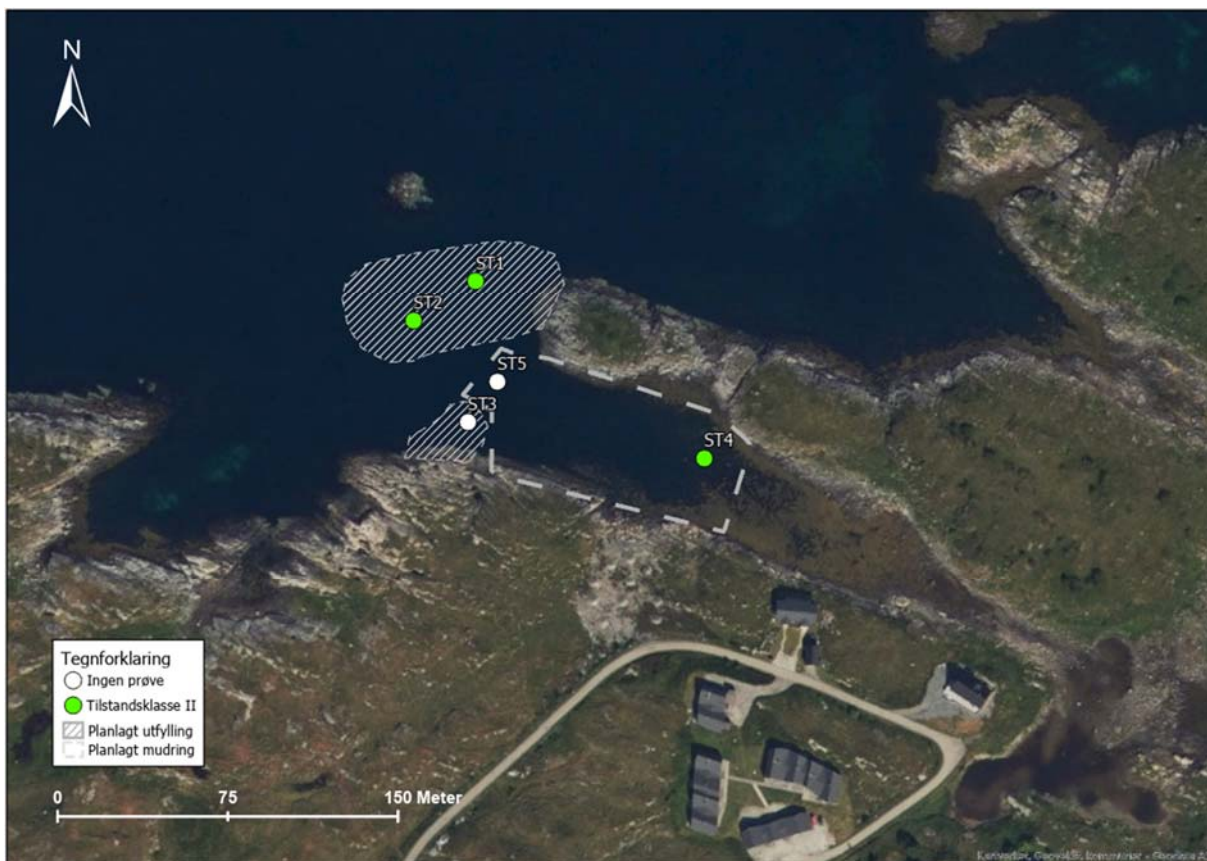

Figur 4-2: Undersøkt område. Prøvestasjoner for overflatesediment (0-10 cm) er markert med fargesymbol for høyeste påviste tilstandsklasse.

4.3 Finstoffinnhold og totalt organisk karbon

Resultater fra korngraderingsanalysene viser finstoffinnhold (<63 µm) fra 0,5 til 0,6 %.

Totalt innhold av organisk karbon (TOC) sier noe om forholdet mellom tilførsel og nedbrytnings-hastighet av organiske partikler i sedimentene, inkludert organiske miljøgifter. Høyt innhold av organisk materiale kan tyde på dårlige forhold for nedbrytning. Innholdet av TOC i de analyserte prøvene varierer mellom 0,59 % og 1,5 %.

Analyseresultatene for TOC, tørrstoff og finstoff er gjengitt i Tabell 4-4.

Tabell 4-4: Analyseresultater for tørrstoff, finstoff og TOC.

PRØVESTASJON	Tørrstoff	Kornstørrelse <63 µm	Kornstørrelse <2 µm	TOC
	(%)	(%)	(%)	(% TS)
ST1 (0-10 cm)	81,7	0,6	<0,1	1,1
ST2 (0-10 cm)	81,9	0,5	<0,1	0,59
ST4 (0-10 cm)	80,9	0,5	<0,1	1,5

5 Beskrivelse av forurensningssituasjonen

Det ble ikke påvist innhold av miljøgifter over tilstandsklasse II (god miljøtilstand) i overflateprøvene. Overflatesedimentene klassifiseres som ikke forurenset. På grunn av hard sjøbunn lyktes det ikke å få opp dypere prøveserie i utdypingsområdet.

6 Sluttkommentar

Utfylling over sjøbunn som ikke er forurenset krever avklaring fra Statsforvalteren før arbeidene kan starte, jf. forurensningsloven paragraf 11. Mudring krever tillatelse fra Statsforvalteren før arbeidet kan starte, jf. forurensningsforskriften kapittel 22.

7 Referanser

- [1] Miljødirektoratet 2016: Grenseverdier for klassifisering av vann, sediment og biota – revidert 30.10.2020, M-608.
- [2] Miljødirektoratet 2015: Risikovurdering av forurenset sediment, M-409.
- [3] Miljødirektoratet 2015: Håndtering av sedimenter, M-350.
- [4] NS-EN ISO 5667-19, Veiledning i sedimentprøvetaking i marine områder.

Vedlegg A

Miljøprøvetaking av sjøbunnsedimenter, sjøvann og suspendert stoff.

NOTAT

OPPDRAAG	Miljøprøvetaking av sjøbunnsedimenter, sjøvann og suspendert stoff.	DOKUMENTKODE	10235012-RIGm-NOT-01_ prøvetakingsrutiner sjø
EMNE	Prøvetakingsrutiner og utstyr	TILGJENGELIGHET	Åpen
OPPDRAAGSGIVER		OPPDRAAGSLEDER	Elin Ophaug Kramvik
KONTAKTPERSON		SAKSBEHANDLER	Elin Ophaug Kramvik
KOPI		ANSVARLIG ENHET	10235012 Miljøgeologi Nord

SAMMENDRAG

Dette notatet omhandler Multiconsult sine rutiner for prøveinnsamling og prøvehåndtering ved miljøundersøkelser i marint miljø.

1 Innledning

Prøve- og analyseprogrammet fastsettes ut fra målsettingen med arbeidet. Prøvetaking og analyse utføres bl.a. i henhold til prosedyrer gitt i følgende veiledere om klassifisering og håndtering av sediment:

- Miljødirektoratet M-608 | 2015 *Grenseverdier for klassifisering av vann, sediment og biota – revidert 30.10.2020*
- «Risikoveilederen»: Miljødirektoratet M-409 | 2015 *Risikovurdering av forurenset sediment*
- «Håndteringsveilederen»: Miljødirektoratet M-350 | 2015 *Håndtering av sedimenter*
- Norsk standard for sedimentprøvetaking i marine områder NS-EN ISO 5667-19 *Veiledning i sedimentprøvetaking i marine områder*
- Multiconsults interne retningslinjer

2 Rutiner for prøveinnsamling og beskrivelse av utstyr

Denne metodebeskrivelsen omhandler rutiner for prøveinnsamling og prøvehåndtering ved miljøgeologiske undersøkelser av sjøbunnsedimenter, sjøvann og suspendert stoff i vannmassene.

Multiconsult har høyt fokus på at alt feltarbeid utføres iht. gjeldende krav til HMS (SHA), inkludert arbeid utført av underleverandører.

Utsett og opptak av sedimentfeller samt innsamling av sjøvannsprøver utføres i hovedsak med lettbåt.

00	01.09.2021	Miljøprøvetaking av sjøbunnsedimenter, sjøvann og suspendert stoff	Elin O. Kramvik	Arne Fagerhaug/ Solveig Lone/Iselin Johnsen	Elin O. Kramvik
REV.	DATO	BESKRIVELSE	UTARBEIDET AV	KONTROLLERT AV	GODKJENT AV

Prøvetakingsrutiner

Prøvetaking av sedimenter utføres med grabb (overflateprøve) eller stempelprøvetaker (dypere prøve) fra et av våre borefartøy eller annet innleid fartøy. I noen tilfeller blir dykker benyttet for opphenting av overflateprøver.

Valg av prøvetakingsutstyr bestemmes av sedimenttype og målsetting for undersøkelsen i henhold til ovennevnte veiledere og retningslinjer.

Feltarbeidet blir nøyaktig loggført med alle data som kan ha betydning for resultatet av undersøkelsen.

2.1 Posisjonering

Prøvestasjonene blir stedfestet entydig og på en slik måte at prøvetakingsstasjonene skal kunne gjenfinnes av andre. Stedfestingen skjer ved bruk av stedsnavn og geografiske koordinater med henvisning til referansesystem for gradnett. Hvilket gradnett som benyttes er prosjektavhengig, normalt foretrekkes UTM – Euref89.

I de fleste tilfeller benyttes GPS med korreksjon for posisjonsbestemmelser. Dette gir en nøyaktighet bedre enn ± 2 m. I områder med manglende satellittdekning kan dette erstattes ved at posisjonen bestemmes ved krysspeiling med rader eller lignende. Uansett skal posisjonsnøyaktigheter minst lik forutsetningene gitt i NS_EN ISO 5667-19 oppnås.

2.2 Vanddybde

Vanddybden ved prøvestasjonene bestemmes ved hjelp av ekkolodd, måling ved loddenor, avmerking på prøvetakerline eller lignende, avhengig av hva som er mest hensiktsmessig og nøyaktig under feltarbeidet. Vanddybden korrigeres for tidevann basert på Sjøkartverkets tidevannstabell og vannstandsvarsel fra Det norske meteorologiske institutt og Sjøkartverket, og angis minimum til nærmeste meter.

2.3 Prøvetaking av sjøvann

Innsamling av vannprøver foregår ved at en vannhenter senkes til ønsket dybde. Denne er utformet som en åpen sylinder hvor vann kan strømme uhindret gjennom. Når vannhenteren når ønsket prøvetakingsnivå aktiveres lukkemekanismen og et definert volum vann kan hentes opp uforstyrret. Prøven overføres umiddelbart til rengjorte og forbehandlede beholdere i tråd med planlagt analyseprogram og instruksjoner fra analyselaboratoriet.

2.4 Suspendert stoff

Sedimentfeller benyttes til innsamling av partikler som sedimenterer ut fra vannmassene (Figur 2-1). Disse kan plasseres på bunnen eller i definerte nivå i vannsøylen. Ved uttak av sedimentert materiale fra fellene blir fritt vann over prøven (sedimentene) forsiktig dekantert ut før prøven blir overført til rengjorte og forbehandlede beholdere i tråd med planlagt analyseprogram og instruksjoner fra analyselaboratoriet. Eventuelt benyttes destillert vann eller sjøvann fra lokaliteten for å skylle ut alt prøvematerialet.

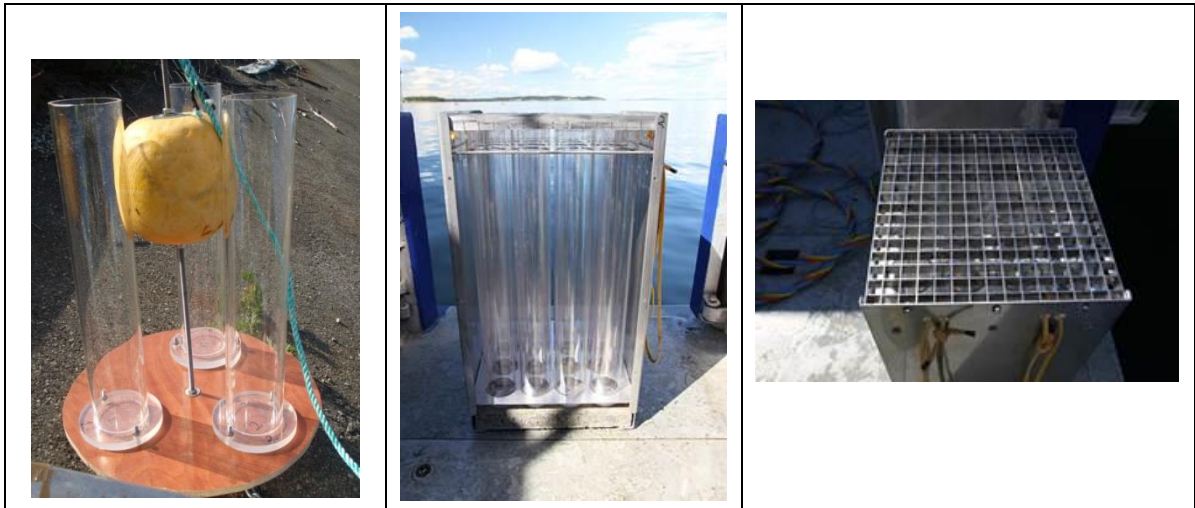

Figur 2-1: Eksempel på utforming av sedimentfeller. Bildet til venstre viser standard sedimentfelle som plasseres på bunnen eller i vannsøykla. Bildet i midten viser større sedimentfeller for plassering på bunn og detalj som viser åpning med strømdemper er vist i bildet til høyre.

2.5 Grabb

Multiconsult har flere standard van Veen-grabber og minigrabber i tillegg til en større grabb på stativ («day» grabb). Prøveinnsamling kan utføres med en av disse grabbene, avhengig av bunnforhold og tilgjengelighet for prosjektet. Grabbene er vist i Figur 2-2.

Van Veen-grabben er laget av rustfritt stål med åpent areal (prøvetakingsareal) på ca. 1000 cm² (33 cm × 33 cm). Det er to «inspeksjonsluker» på overflaten hvor prøvene blir hentet ut (bilde 1 og 2 i Figur 2-2). Fra grabbprøven blir det tatt ut nødvendig prøvemengde avhengig av formålet med undersøkelsen. Normalt blir prøven forbehandlet om bord og overført til egnet beholder inntil den blir sendt til analyse.

«Day» grabben er laget av galvanisert stål og er montert på stativ for stabil prøvetaking. Lukking av grabben skjer ved hjelp av forspente fjærer. Det er ingen inspeksjonsluker på denne grabben, og prøvematerialet må tas ut som bulk prøve på benk for videre behandling. Normalt blir prøven forbehandlet om bord og overført til egnet beholder inntil den blir sendt til analyse.

Begge disse grabbene krever bruk av kran med vinsj.

Den håndholdte minigrabben blir benyttet ved prøvetaking i grunne områder. Denne grabben er lett og kan benyttes manuelt. Prøvematerialet behandles på tilsvarende måte som for «Day» grabben.

Grabben blir rengjort mellom hver prøvetaking. Prøvetakeren og annet utstyr som kommer i kontakt med oljeholdige stoffer, blir vasket flere ganger med sjøvann eller ferskvann og for eksempel en oksiderende såpe til utstyret er rent. I vanskelige tilfeller kan det benyttes organiske løsemidler (acetone, sykloheksan eller lignende). Når det tas flere parallelle grabbprøver ved hver stasjon, blir grabben rengjort med sjøvann mellom hvert kast.

Grabbprøven blir kvalitetsvurdert i felt av kvalifisert personell som bestemmer om prøven er godkjent eller underkjent. Ved for eksempel manglende fylling av grabben, tydelige spor av utvasking av prøven, mistanke om at overflaten av prøven er forstyrret eller annet, blir prøven forkastet og ny prøve tas. Forkastede prøver blir oppbevart på dekk mens stasjonen undersøkes eller skylt ut nedstrøms prøvetakingsstasjonen. Både godkjente og underkjente grabbprøver blir loggført.

Det samles inn minimum fire parallelle prøver fra hver prøvetakingsstasjon som blir blandet til én prøve som analyseres iht. analyseprogrammet.

Prøvetakingsrutiner



Figur 2-2: Standard van Veen-grabb med «inspeksjonsluker» hvor prøver blir tatt ut (bilde 1 og 2), «day» grabb på stativ (bilde 3) og håndholdt minigrabb (bilde 4).

Forbehandling av prøven utføres normalt ombord i båten i et enkelt feltlaboratorium. Der etter ikke er mulig blir prøven tatt med til Multiconsults geotekniske laboratorium og forbehandlet der.

Ved forbehandlingen blir prøven fotodokumentert, beskrevet med hensyn til lukt, farge, struktur, tekstur, fragmenter, biota og lignende. Prøvene blir vanligvis splittet i samme dybdeintervaller som er planlagt analysert hvis ikke annet er bestemt. Dette avhenger også noe av eventuell lagdeling i prøven. Parallele prøver fra hvert dybdenivå blir blandet for hver prøvetakingsstasjon.

Prøver for kjemisk analyse blir pakket i luft- og diffusjonstette rilsanposer eller i godkjente prøveglass, og frosset ned inntil forsendelse til laboratoriet. Hvis rilsanposer eller prøveglass ikke er tilgjengelig, blir prøver for analyse av metaller og TBT pakket i plastposer eller plastbeger mens prøver for analyser av organiske miljøgifter blir pakket i glassbeholdere eller aluminiumsfolie etter avtale med laboratoriet.

Det utvises stor nøyaktighet med tanke på renhold av utstyr og beskyttelse av prøvemateriale slik at krysskontaminering av prøvene ikke skal forekomme.

2.6 Prøvetaking med dykker

I enkelte tilfeller blir det benyttet dykker for opphenting av prøver. Dykkeren inspiserer bunnforholdene og kommuniserer med miljøgeologen før prøven samles inn. Prøven tas med pleksiglassylindere som presses ned i sjøbunnen. Før transport til overflaten, blir prøvesylindere forseglet med en gummitropp i topp og bunn. Sylinderprøvene blir oppbevart vertikalt fra den blir tatt ut fra sjøbunnen og inntil den blir forbehandlet før analyse. Det tas 4 parallelle sylindere ved hver stasjon.

Sylinderprøvene blir kvalitetsvurdert av miljøgeolog som bestemmer om prøven er godkjent eller underkjent. Ved for eksempel manglende fylling i sylindere, tydelige spor av utvasking av prøven, mistanke om at overflaten av prøven er forstyrret eller annet, blir prøven forkastet og ny prøve tas. Både godkjente og underkjente prøver blir loggført.

Hvis det er lang tid fra uttak i felt eller fra prøven blir forbehandlet til analyse, blir prøven frosset ned før forsendelse til laboratoriet. Forbehandling av sylinderprøvene utføres som beskrevet under avsnitt 2.5 og kan enten utføres i felt eller ved ett av Multiconsults geotekniske laboratorier.

2.7 Gravitasjonsprøvetaker

Multiconsult disponerer en tyngre fallprøvetaker – «Gravity Corer» – for innsamling av lengre kjerneprøver i sedimenter med høyt finstoffinnhold. Prøvetakeren tar uforstyrrede kjerneprøver i lengder på inntil 4 m med diameter 110 mm. Prøvene skjæres inn i egne foringsrør for senere åpning og behandling på laboratoriet. Prøvetakeren kan tilpasses med lodd til ønsket vekt, totalt 400 kg, og utløses av pilotlodd i forhåndsbestemt høyde over bunnen (prinsippskisse i Figur 2-3).

Utstyret er meget godt egnet til prøvetaking av større dybder i sedimentsøylen slik det bl.a. er forutsatt i retningslinjene for mudringssøknader.

Hvis prøvene ikke blir forbehandlet om bord på båten, blir prøvesylindere forseglet med et lokk i topp og bunn og oppbevart vertikalt dersom dette er mulig under transport til Multiconsults geotekniske laboratorier. Alternativt fryses prøven før den transporteres til laboratoriet for forbehandling.

Forbehandling og kvalitetsvurdering av sylinderprøvene utføres som beskrevet under avsnitt 2.5 og 2.6.

Prøvetakingsrutiner



Figur 2-3: Prinsippskisse for prøvetaking med «Gravity Corer», samt Multiconsults «Gravity Corer» i bruk.

2.8 Stempelprøvetaker

Denne metoden benyttes når det er ønskelig med prøver fra dypere sjikt enn 20 cm, og er godkjent for prøvetaking i både fine og litt grovere sedimenter.

Prøvetakingen utføres som regel fra et av Multiconsults borefartøy. Alternativt kan prøvetakingen utføres med borerigg på flåte.

Prøvesylinderen er av akrylplast eller rustfritt stål med diameter 54 mm og 1 m lang. Når prøven kommer over vannoverflaten, blir sylinderen forseglet med gummilokk i bunn og topp. Det kan være vanskelig å samle inn en stempelprøve hvor overflaten er uforstyrret, slik at overflateprøven alltid samles inn med dykker eller grabb i tillegg til stempelprøvene for analyse av dypere transekt.

Det tilstrebes å samle inn 4 parallelle prøvesylindere fra hver stasjon.

Sylinderprøvene blir normalt frosset ned stående før forsendelse til Multiconsults geotekniske laboratorium hvor prøven blir tatt ut av sylinderen ved hjelp av en spesialkonstruert utskyver.

Forbehandling og kvalitetsvurdering av sylinderprøvene utføres som beskrevet under avsnitt 2.5 og 2.6.

2.9 Borefartøy «Frøy», «Bore Cat», «GeoCat» og «Frøy»

Båtene har utstyr for å ta sedimentprøver med grabb, gravitasjonsprøvetaker eller stempelprøvetaker. Dette medfører at en kan benytte forskjellig utstyr avhengig av hva som er best egnet til enhver tid.

Ved å benytte egen båt slipper man innleie av tilfeldige båter. Et fast mannskap med rutinerne hjelpearbeidere i forhold til miljøprøvetaking følger båten.

Stedfesting av prøvestasjonene blir bestemt ved hjelp av båtens posisjoneringsutstyr.

Vandybden ved prøvestasjonene bestemmes ved hjelp av båtens ekkolodd.

Vedlegg B

Analysebevis ALS Laboratory Group AS



Dette analysertifikatet erstatter tidligere sertifikat med samme nummer

ANALYSERAPPORT

Ordrenummer	: NO2210077	Side	: 1 av 8
Endring	: 1		
Kunde	: Multiconsult Norge AS	Prosjekt	: Nordhusøy
Kontakt	: Juho Junttila	Prosjektnummer	: 10245044
Adresse	: Miljøgeologi Kvaløyveien 156 9013 Tromsø Norge	Prøvetaker	: ----
Epost	: juho.junttila@multiconsult.no	Sted	: ----
Telefon	: ----	Dato prøvemottak	: 2022-05-27 08:57
COC nummer	: ----	Analysedato	: 2022-05-30
Tilbuds- nummer	: OF180420	Dokumentdato	: 2022-06-14 10:17
		Antall prøver mottatt	: 3
		Antall prøver til analyse	: 3

Om rapporten

Forklaring til resultatene er gitt på slutten av rapporten.

Denne rapporten erstatter enhver foreløpig rapport med denne referansen. Resultater gjelder innleverte prøver slik de var ved innleveringstidspunktet. Alle sider på rapporten har blitt kontrollert og godkjent før utsendelse.

Denne rapporten får kun gjengis i sin helhet, om ikke utførende laboratorium på forhånd har skriftlig godkjent annet. Resultater gjelder bare de analyserte prøvene.

Hvis prøvetakingstidspunktet ikke er angitt, prøvetakingstidspunktet vil bli default 00:00 på prøvetakingsdatoen. Hvis datoen ikke er angitt, blir default dato satt til dato for prøvemottak angitt i klammer uten tidspunkt.

Kommentarer

Erstatningsrapport, ettersom analyseresultatet for antracen er oppdatert for prøve(r) NO2210077-002/003 etter reanalyse.

Underskrivere	Posisjon
Torgeir Rødsand	DAGLIG LEDER

Laboratorium	: ALS Laboratory Group avd. Oslo	Nettside	: www.alsglobal.no
Adresse	: Drammensveien 264 0283 Oslo Norge	Epost	: info.on@alsglobal.com
		Telefon	: ----

Dokumentdato : 2022-06-14 10:17
 Side : 2 av 8
 Ordnummer : NO2210077 Endring 1
 Kunde : Multiconsult Norge AS



Analyseresultater

Submatriks: **SEDIMENT**

Kundes prøvenavn

ST1 (0-10cm)

Prøvenummer lab

NO2210077001

Kundes prøvetakingsdato

2022-05-30 00:00

Parameter	Resultat	MU	Enhet	LOR	Analysedato	Metode	Utf. lab	Acc.Key
Tørrstoff								
Tørrstoff ved 105 grader	82.9	± 12.44	%	0.1	2022-05-30	S-SEDB (6578)	DK	a ulev
Tørrstoff ved 105 grader	81.7	± 2.00	%	0.1	2022-05-31	S-DW105	LE	a ulev
Prøvepreparering								
Ekstraksjon	Yes	----	-	-	2022-06-07	S-P46	LE	a ulev
Totale elementer/metaller								
As (Arsen)	<0.50	----	mg/kg TS	0.5	2022-05-30	S-SEDB (6578)	DK	a ulev
Pb (Bly)	<1.0	----	mg/kg TS	1	2022-05-30	S-SEDB (6578)	DK	a ulev
Cu (Kopper)	<1.0	----	mg/kg TS	1	2022-05-30	S-SEDB (6578)	DK	a ulev
Cr (Krom)	2.2	± 5.00	mg/kg TS	1	2022-05-30	S-SEDB (6578)	DK	a ulev
Cd (Kadmium)	0.069	± 0.10	mg/kg TS	0.02	2022-05-30	S-SEDB (6578)	DK	a ulev
Hg (Kvikksølv)	<0.010	----	mg/kg TS	0.01	2022-05-30	S-SEDB (6578)	DK	a ulev
Ni (Nikkel)	1.5	± 3.00	mg/kg TS	0.5	2022-05-30	S-SEDB (6578)	DK	a ulev
Zn (Sink)	9.2	± 10.00	mg/kg TS	3	2022-05-30	S-SEDB (6578)	DK	a ulev
PCB								
PCB 28	<0.50	----	µg/kg TS	0.5	2022-05-30	S-SEDB (6578)	DK	a ulev
PCB 52	<0.50	----	µg/kg TS	0.5	2022-05-30	S-SEDB (6578)	DK	a ulev
PCB 101	<0.50	----	µg/kg TS	0.5	2022-05-30	S-SEDB (6578)	DK	a ulev
PCB 118	<0.50	----	µg/kg TS	0.5	2022-05-30	S-SEDB (6578)	DK	a ulev
PCB 138	<0.50	----	µg/kg TS	0.5	2022-05-30	S-SEDB (6578)	DK	a ulev
PCB 153	<0.50	----	µg/kg TS	0.5	2022-05-30	S-SEDB (6578)	DK	a ulev
PCB 180	<0.50	----	µg/kg TS	0.5	2022-05-30	S-SEDB (6578)	DK	a ulev
Sum PCB-7	<4	----	µg/kg TS	4	2022-05-30	S-SEDB (6578)	DK	*
Polyaromatiske hydrokarboner (PAH)								
Naftalen	<10	----	µg/kg TS	10	2022-05-30	S-SEDB (6578)	DK	a ulev
Acenaftilen	<10	----	µg/kg TS	10	2022-05-30	S-SEDB (6578)	DK	a ulev
Acenaften	<10	----	µg/kg TS	10	2022-05-30	S-SEDB (6578)	DK	a ulev
Fluoren	<10	----	µg/kg TS	10	2022-05-30	S-SEDB (6578)	DK	a ulev
Fenantren	<10	----	µg/kg TS	10	2022-05-30	S-SEDB (6578)	DK	a ulev
Antracen	4.7	± 20.00	µg/kg TS	4	2022-05-30	S-SEDB (6578)	DK	a ulev
Fluoranten	<10	----	µg/kg TS	10	2022-05-30	S-SEDB (6578)	DK	a ulev
Pyren	<10	----	µg/kg TS	10	2022-05-30	S-SEDB (6578)	DK	a ulev
Benso(a)antracena [^]	<10	----	µg/kg TS	10	2022-05-30	S-SEDB (6578)	DK	a ulev
Krysen [^]	<10	----	µg/kg TS	10	2022-05-30	S-SEDB (6578)	DK	a ulev
Benso(b+j)fluoranta [^]	<10	----	µg/kg TS	10	2022-05-30	S-SEDB (6578)	DK	a ulev
Benso(k)fluoranta [^]	<10	----	µg/kg TS	10	2022-05-30	S-SEDB (6578)	DK	a ulev

Dokumentdato : 2022-06-14 10:17
 Side : 3 av 8
 Ordrenummer : NO2210077 Endring 1
 Kunde : Multiconsult Norge AS



Parameter	Resultat	MU	Enhet	LOR	Analysedato	Metode	Utf. lab	Acc.Key
Polyaromatiske hydrokarboner (PAH) - Fortsetter								
Benso(a)pyren [^]	<10	----	µg/kg TS	10	2022-05-30	S-SEDB (6578)	DK	a ulev
Dibenso(ah)antracen [^]	<10	----	µg/kg TS	10	2022-05-30	S-SEDB (6578)	DK	a ulev
Benso(ghi)perylene	<10	----	µg/kg TS	10	2022-05-30	S-SEDB (6578)	DK	a ulev
Indeno(123cd)pyren [^]	<10	----	µg/kg TS	10	2022-05-30	S-SEDB (6578)	DK	a ulev
Sum PAH-16	<10	----	µg/kg TS	160	2022-05-30	S-SEDB (6578)	DK	*
Organometaller								
Monobutyltinn	<1	----	µg/kg TS	1	2022-06-07	S-GC-46	LE	a ulev
Dibutyltinn	<1	----	µg/kg TS	1	2022-06-07	S-GC-46	LE	a ulev
Tributyltinn	<1	----	µg/kg TS	1.0	2022-06-07	S-GC-46	LE	a ulev
Fysikalsk								
Vanninnhold	17.1	----	%	0.1	2022-05-30	S-SEDB (6578)	DK	a ulev
Sand (>63µm)	99.4	----	%	-	2022-05-30	S-SEDB (6578)	DK	a ulev
Kornstørrelse <2 µm	<0.1	----	%	-	2022-05-30	S-SEDB (6578)	DK	a ulev
Andre analyser								
Totalt organisk karbon (TOC)	1.1	± 0.50	% tørrvekt	0.1	2022-05-30	S-SEDB (6578)	DK	a ulev

Dokumentdato : 2022-06-14 10:17
 Side : 4 av 8
 Ordnummer : NO2210077 Endring 1
 Kunde : Multiconsult Norge AS



Submatris: SEDIMENT

Kundes prøvenavn

ST2 (0-10cm)

Prøvenummer lab

NO2210077002

Kundes prøvetakingsdato

2022-05-30 00:00

Parameter	Resultat	MU	Enhet	LOR	Analysedato	Metode	Utf. lab	Acc.Key
Tørrstoff								
Tørrstoff ved 105 grader	81.9	± 12.29	%	0.1	2022-05-30	S-SEDB (6578)	DK	a ulev
Tørrstoff ved 105 grader	81.9	± 2.00	%	0.1	2022-05-31	S-DW105	LE	a ulev
Prøvepreparering								
Ekstraksjon	Yes	----	-	-	2022-06-07	S-P46	LE	a ulev
Totale elementer/metaller								
As (Arsen)	<0.50	----	mg/kg TS	0.5	2022-05-30	S-SEDB (6578)	DK	a ulev
Pb (Bly)	<1.0	----	mg/kg TS	1	2022-05-30	S-SEDB (6578)	DK	a ulev
Cu (Kopper)	<1.0	----	mg/kg TS	1	2022-05-30	S-SEDB (6578)	DK	a ulev
Cr (Krom)	2.4	± 5.00	mg/kg TS	1	2022-05-30	S-SEDB (6578)	DK	a ulev
Cd (Kadmium)	0.028	± 0.10	mg/kg TS	0.02	2022-05-30	S-SEDB (6578)	DK	a ulev
Hg (Kvikksølv)	<0.010	----	mg/kg TS	0.01	2022-05-30	S-SEDB (6578)	DK	a ulev
Ni (Nikkel)	1.4	± 3.00	mg/kg TS	0.5	2022-05-30	S-SEDB (6578)	DK	a ulev
Zn (Sink)	5.2	± 10.00	mg/kg TS	3	2022-05-30	S-SEDB (6578)	DK	a ulev
PCB								
PCB 28	<0.50	----	µg/kg TS	0.5	2022-05-30	S-SEDB (6578)	DK	a ulev
PCB 52	<0.50	----	µg/kg TS	0.5	2022-05-30	S-SEDB (6578)	DK	a ulev
PCB 101	<0.50	----	µg/kg TS	0.5	2022-05-30	S-SEDB (6578)	DK	a ulev
PCB 118	<0.50	----	µg/kg TS	0.5	2022-05-30	S-SEDB (6578)	DK	a ulev
PCB 138	<0.50	----	µg/kg TS	0.5	2022-05-30	S-SEDB (6578)	DK	a ulev
PCB 153	<0.50	----	µg/kg TS	0.5	2022-05-30	S-SEDB (6578)	DK	a ulev
PCB 180	<0.50	----	µg/kg TS	0.5	2022-05-30	S-SEDB (6578)	DK	a ulev
Sum PCB-7	<4	----	µg/kg TS	4	2022-05-30	S-SEDB (6578)	DK	*
Polyaromatiske hydrokarboner (PAH)								
Naftalen	<10	----	µg/kg TS	10	2022-05-30	S-SEDB (6578)	DK	a ulev
Acenaftilen	<10	----	µg/kg TS	10	2022-05-30	S-SEDB (6578)	DK	a ulev
Acenaften	<10	----	µg/kg TS	10	2022-05-30	S-SEDB (6578)	DK	a ulev
Fluoren	<10	----	µg/kg TS	10	2022-05-30	S-SEDB (6578)	DK	a ulev
Fenantren	<10	----	µg/kg TS	10	2022-05-30	S-SEDB (6578)	DK	a ulev
Antracen	<4.0	----	µg/kg TS	4	2022-05-30	S-SEDB (6578)	DK	a ulev
Fluoranten	<10	----	µg/kg TS	10	2022-05-30	S-SEDB (6578)	DK	a ulev
Pyren	<10	----	µg/kg TS	10	2022-05-30	S-SEDB (6578)	DK	a ulev
Benso(a)antracena [^]	<10	----	µg/kg TS	10	2022-05-30	S-SEDB (6578)	DK	a ulev
Krysen [^]	<10	----	µg/kg TS	10	2022-05-30	S-SEDB (6578)	DK	a ulev
Benso(b+j)fluoranten [^]	<10	----	µg/kg TS	10	2022-05-30	S-SEDB (6578)	DK	a ulev
Benso(k)fluoranten [^]	<10	----	µg/kg TS	10	2022-05-30	S-SEDB (6578)	DK	a ulev
Benso(a)pyren [^]	<10	----	µg/kg TS	10	2022-05-30	S-SEDB (6578)	DK	a ulev
Dibenso(ah)antracena [^]	<10	----	µg/kg TS	10	2022-05-30	S-SEDB (6578)	DK	a ulev
Benso(ghi)perylene	<10	----	µg/kg TS	10	2022-05-30	S-SEDB (6578)	DK	a ulev

Dokumentdato : 2022-06-14 10:17
 Side : 5 av 8
 Ordrenummer : NO2210077 Endring 1
 Kunde : Multiconsult Norge AS



Parameter	Resultat	MU	Enhet	LOR	Analysedato	Metode	Utf. lab	Acc.Key
Polyaromatiske hydrokarboner (PAH) - Fortsetter								
Indeno(123cd)pyren^	<10	----	µg/kg TS	10	2022-05-30	S-SEDB (6578)	DK	a ulev
Sum PAH-16	<10	----	µg/kg TS	160	2022-05-30	S-SEDB (6578)	DK	*
Organometaller								
Monobutyltinn	<1	----	µg/kg TS	1	2022-06-07	S-GC-46	LE	a ulev
Dibutyltinn	<1	----	µg/kg TS	1	2022-06-07	S-GC-46	LE	a ulev
Tributyltinn	<1	----	µg/kg TS	1.0	2022-06-07	S-GC-46	LE	a ulev
Fysikalsk								
Vanninnhold	18.1	----	%	0.1	2022-05-30	S-SEDB (6578)	DK	a ulev
Sand (>63µm)	99.5	----	%	-	2022-05-30	S-SEDB (6578)	DK	a ulev
Kornstørrelse <2 µm	<0.1	----	%	-	2022-05-30	S-SEDB (6578)	DK	a ulev
Andre analyser								
Totalt organisk karbon (TOC)	0.59	± 0.50	% tørvekt	0.1	2022-05-30	S-SEDB (6578)	DK	a ulev

Dokumentdato : 2022-06-14 10:17
 Side : 6 av 8
 Ordrenummer : NO2210077 Endring 1
 Kunde : Multiconsult Norge AS



Submatriks: SEDIMENT

Kundes prøvenavn

ST4 (0-10cm)

Prøvenummer lab

NO2210077003

Kundes prøvetakingsdato

2022-05-30 00:00

Parameter	Resultat	MU	Enhet	LOR	Analysedato	Metode	Utf. lab	Acc.Key
Tørrstoff								
Tørrstoff ved 105 grader	78.7	± 11.81	%	0.1	2022-05-30	S-SEDB (6578)	DK	a ulev
Tørrstoff ved 105 grader	80.9	± 2.00	%	0.1	2022-05-31	S-DW105	LE	a ulev
Prøvepreparering								
Ekstraksjon	Yes	----	-	-	2022-06-07	S-P46	LE	a ulev
Totale elementer/metaller								
As (Arsen)	3.3	± 2.00	mg/kg TS	0.5	2022-05-30	S-SEDB (6578)	DK	a ulev
Pb (Bly)	<1.0	----	mg/kg TS	1	2022-05-30	S-SEDB (6578)	DK	a ulev
Cu (Kopper)	8.9	± 5.00	mg/kg TS	1	2022-05-30	S-SEDB (6578)	DK	a ulev
Cr (Krom)	2.7	± 5.00	mg/kg TS	1	2022-05-30	S-SEDB (6578)	DK	a ulev
Cd (Kadmium)	0.13	± 0.10	mg/kg TS	0.02	2022-05-30	S-SEDB (6578)	DK	a ulev
Hg (Kvikksølv)	<0.010	----	mg/kg TS	0.01	2022-05-30	S-SEDB (6578)	DK	a ulev
Ni (Nikkel)	2.0	± 3.00	mg/kg TS	0.5	2022-05-30	S-SEDB (6578)	DK	a ulev
Zn (Sink)	31	± 10.00	mg/kg TS	3	2022-05-30	S-SEDB (6578)	DK	a ulev
PCB								
PCB 28	<0.50	----	µg/kg TS	0.5	2022-05-30	S-SEDB (6578)	DK	a ulev
PCB 52	<0.50	----	µg/kg TS	0.5	2022-05-30	S-SEDB (6578)	DK	a ulev
PCB 101	<0.50	----	µg/kg TS	0.5	2022-05-30	S-SEDB (6578)	DK	a ulev
PCB 118	<0.50	----	µg/kg TS	0.5	2022-05-30	S-SEDB (6578)	DK	a ulev
PCB 138	<0.50	----	µg/kg TS	0.5	2022-05-30	S-SEDB (6578)	DK	a ulev
PCB 153	<0.50	----	µg/kg TS	0.5	2022-05-30	S-SEDB (6578)	DK	a ulev
PCB 180	<0.50	----	µg/kg TS	0.5	2022-05-30	S-SEDB (6578)	DK	a ulev
Sum PCB-7	<4	----	µg/kg TS	4	2022-05-30	S-SEDB (6578)	DK	*
Polyaromatiske hydrokarboner (PAH)								
Naftalen	<10	----	µg/kg TS	10	2022-05-30	S-SEDB (6578)	DK	a ulev
Acenaftilen	<10	----	µg/kg TS	10	2022-05-30	S-SEDB (6578)	DK	a ulev
Acenaften	<10	----	µg/kg TS	10	2022-05-30	S-SEDB (6578)	DK	a ulev
Fluoren	<10	----	µg/kg TS	10	2022-05-30	S-SEDB (6578)	DK	a ulev
Fenantren	<10	----	µg/kg TS	10	2022-05-30	S-SEDB (6578)	DK	a ulev
Antracen	<4.0	----	µg/kg TS	4	2022-05-30	S-SEDB (6578)	DK	a ulev
Fluoranten	<10	----	µg/kg TS	10	2022-05-30	S-SEDB (6578)	DK	a ulev
Pyren	<10	----	µg/kg TS	10	2022-05-30	S-SEDB (6578)	DK	a ulev
Benso(a)antracena [^]	<10	----	µg/kg TS	10	2022-05-30	S-SEDB (6578)	DK	a ulev
Krysen [^]	<10	----	µg/kg TS	10	2022-05-30	S-SEDB (6578)	DK	a ulev
Benso(b+j)fluoranten [^]	<10	----	µg/kg TS	10	2022-05-30	S-SEDB (6578)	DK	a ulev
Benso(k)fluoranten [^]	<10	----	µg/kg TS	10	2022-05-30	S-SEDB (6578)	DK	a ulev
Benso(a)pyren [^]	<10	----	µg/kg TS	10	2022-05-30	S-SEDB (6578)	DK	a ulev
Dibenso(ah)antracena [^]	<10	----	µg/kg TS	10	2022-05-30	S-SEDB (6578)	DK	a ulev
Benso(ghi)perylene	<10	----	µg/kg TS	10	2022-05-30	S-SEDB (6578)	DK	a ulev

Dokumentdato : 2022-06-14 10:17
 Side : 7 av 8
 Ordnummer : NO2210077 Endring 1
 Kunde : Multiconsult Norge AS



Parameter	Resultat	MU	Enhet	LOR	Analysedato	Metode	Utf. lab	Acc.Key
Polyaromatiske hydrokarboner (PAH) - Fortsetter								
Indeno(123cd)pyren^	<10	----	µg/kg TS	10	2022-05-30	S-SEDB (6578)	DK	a ulev
Sum PAH-16	<10	----	µg/kg TS	160	2022-05-30	S-SEDB (6578)	DK	*
Organometaller								
Monobutyltinn	<1	----	µg/kg TS	1	2022-06-07	S-GC-46	LE	a ulev
Dibutyltinn	<1	----	µg/kg TS	1	2022-06-07	S-GC-46	LE	a ulev
Tributyltinn	<1	----	µg/kg TS	1.0	2022-06-07	S-GC-46	LE	a ulev
Fysikalsk								
Vanninnhold	21.3	----	%	0.1	2022-05-30	S-SEDB (6578)	DK	a ulev
Sand (>63µm)	99.5	----	%	-	2022-05-30	S-SEDB (6578)	DK	a ulev
Kornstørrelse <2 µm	<0.1	----	%	-	2022-05-30	S-SEDB (6578)	DK	a ulev
Andre analyser								
Totalt organisk karbon (TOC)	1.5	± 0.50	% tørvekt	0.1	2022-05-30	S-SEDB (6578)	DK	a ulev

Dette er slutten av analyseresultatdelen av analysesertifikatet

Kort oppsummering av metoder

Analysemetoder	Metodebeskrivelser
S-DW105	Gravimetrisk bestemmelse av tørrstoff ved 105°C iht SS 28113 utg. 1.
S-GC-46	Bestemmelse av organiske tinnforbindelser (OTC) i slam og sediment av GC-ICP-MS i henhold til SE-SOP-0036 (SS-EN ISO 23161:2018).
S-SEDB (6578)	Sediment basispakke. Tørrstoff gravimetrisk, metode: DS 204:1980 Kornfordeling ved laserdiffraksjon, metode: ISO 11277:2009 TOC ved IR, metode EN 13137:2001. Måleusikkerhet: 15% PAH-16 metode: REFLAB 4:2008 PCB-7 ved GC/MS/SIM, metode: EPA 8082 MOD Metaller ved ICP, metode: DS259

Prepareringsmetoder	Metodebeskrivelser
S-P46	Prep metode- OTC i henhold til SE-SOP-0036 (SS-EN ISO 23161:2018).

Dokumentdato : 2022-06-14 10:17
 Side : 8 av 8
 Ordrenummer : NO2210077 Endring 1
 Kunde : Multiconsult Norge AS



Noter: **LOR** = Rapporteringsgrenser representerer standard rapporteringsgrenser for de respektive parameterne for hver metode. Merk at rapporteringsgrensen kan bli påvirket av f.eks nødvendig fortykning grunnet matriksinterferens eller ved for lite prøvemateriale

MU = Målesikkerhet

a = A etter utøvende laboratorium angir akkreditert analyse gjort av ALS Laboratory Norway AS

a ulev = A ulev etter utøvende laboratorium angir akkreditert analyse gjort av underleverandør

* = Stjerne før resultat angir ikke-akkreditert analyse.

< betyr mindre enn

> betyr mer enn

n.a. – ikke aktuelt

n.d. – Ikke påvist

Målesikkerhet:

Målesikkerhet skal være tilgjengelig for akkrediterte metoder. For visse analyser der dette ikke oppgis i rapporten, vil dette oppgis ved henvendelse til laboratoriet.

Målesikkerheten angis som en utvidet målesikkerhet (etter definisjon i "Evaluation of measurement data - Guide to the expression of uncertainty in measurement", JCGM 100:2008 Corrected version 2010) beregnet med en dekningsfaktor på 2 noe som gir et konfidensintervall på om lag 95%.

Målesikkerhet fra underleverandører angis ofte som en utvidet usikkerhet beregnet med dekningsfaktor 2. For ytterligere informasjon, kontakt laboratoriet.

Utførende lab

	Utførende lab
DK	Analysene er utført av: ALS Denmark A/S, Bakkegårdsvej 406A Humlebæk
LE	Analysene er utført av: ALS Scandinavia AB Luleå, Aurorum 10 Luleå Sverige 977 75

Vedlegg 2
Naturverdier

Planlagte mudrings og utfyllingsområder

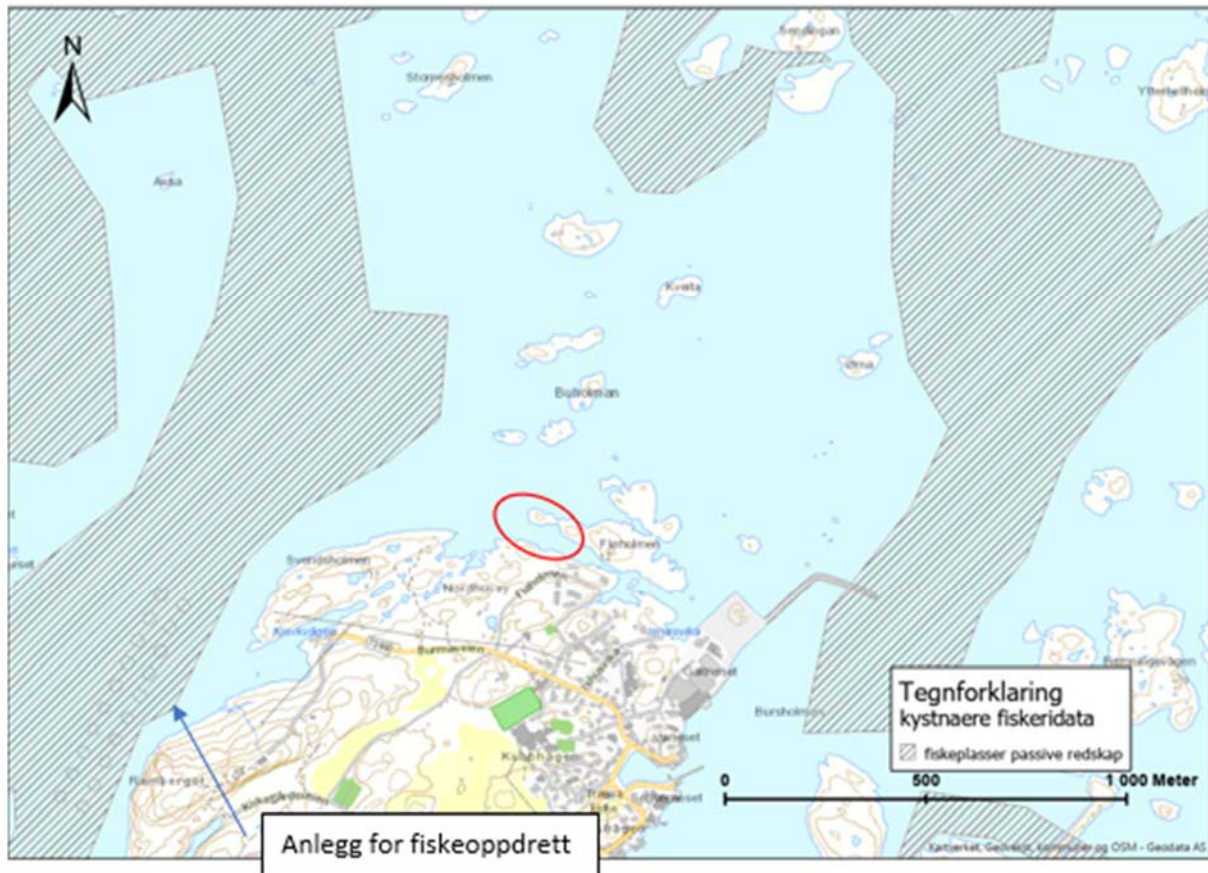

Kart av kystnære fiskeridata (Fiskeridirektoratet).

Følgende kystnære fiskeridata er funnet etter søk i fiskeridirektoratet sitt kart:

Fiskeplasser (passive) – krabbe juli-november

Anlegg for fiskeoppdrett

Fiskeplasser er ca. 300 m vest og ca. 700 m øst og anlegg for fiskeoppdrett ca. 800 m sørvest for området for utfyllings- og mudringsarbeidene og kan bli berørt av arbeidene.

Planlagte mudrings og utfyllingsområder

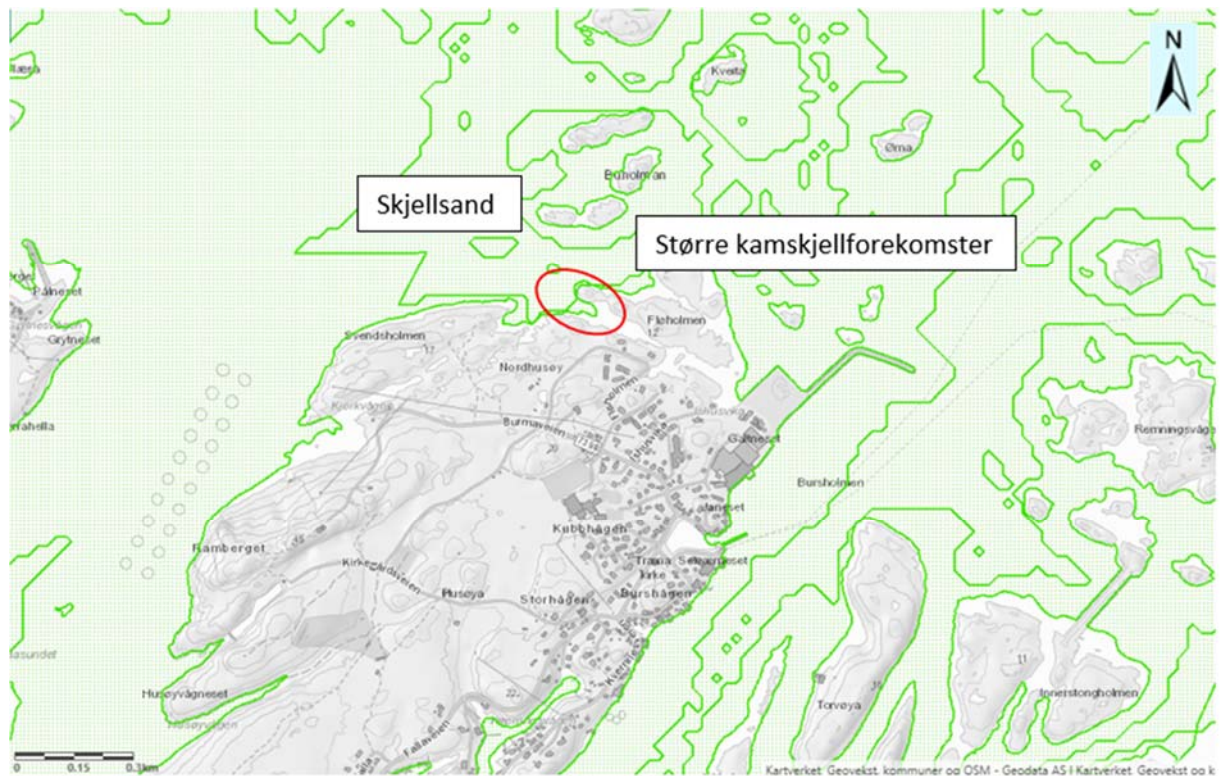

Kart av naturtyper (Miljødirektoratet, Naturbase).

Følgende naturtype er funnet etter søk i Miljødirektoratet sitt kart Naturbase:

Skjellsand -Svært viktig

Større kamskjellforekomster - viktig

Skjellsand og større kamskjellforekomster er lokalisert i områder som kan bli påvirket av arbeidene.

Planlagte mudrings og utfyllingsområder



Kart av rødlistede arter (Artsdatabanken).

Følgende rødlistede arter er funnet etter søk i Artsdatabanken:

Haugsanger – rødlistet, kritisk truet

Hettemåke – rødlistet, kritisk truet

Lomvi – rødlistet, kritisk truet

Krykkje – rødlistet, sterkt truet

Ærfugl – rødlistet, sårbar truet

Lunde – rødlistet, sterkt truet

Grønnfink – rødlistet, sårbar, truet

Gråmåke - rødlistet, sårbar, truet

Båndkorsnebb - rødlistet, sårbar, truet

Tyrkerdue – rødlistet, nær truet

Storskarv - rødlistet, nær truet

Stær - rødlistet, nær truet

Gråspurv - rødlistet, nær truet

Det er antatt at fuglene flytter seg under arbeidene og kommer tilbake etter arbeidene er ferdig.

Vedlegg 3
Oversiktskart

\\trh-nasuni-01\TRH_Projekt\10245044-01-04 ARBEIDSMAPPADE\10245044-01-04 TEGNINGER\10245044-RIG-TEG-000_rev00 - oversiktskart.dwg, - Layout: (000 (A4)); - Plottet av: stes, Dato: 2022.06.21 kl. 8:49

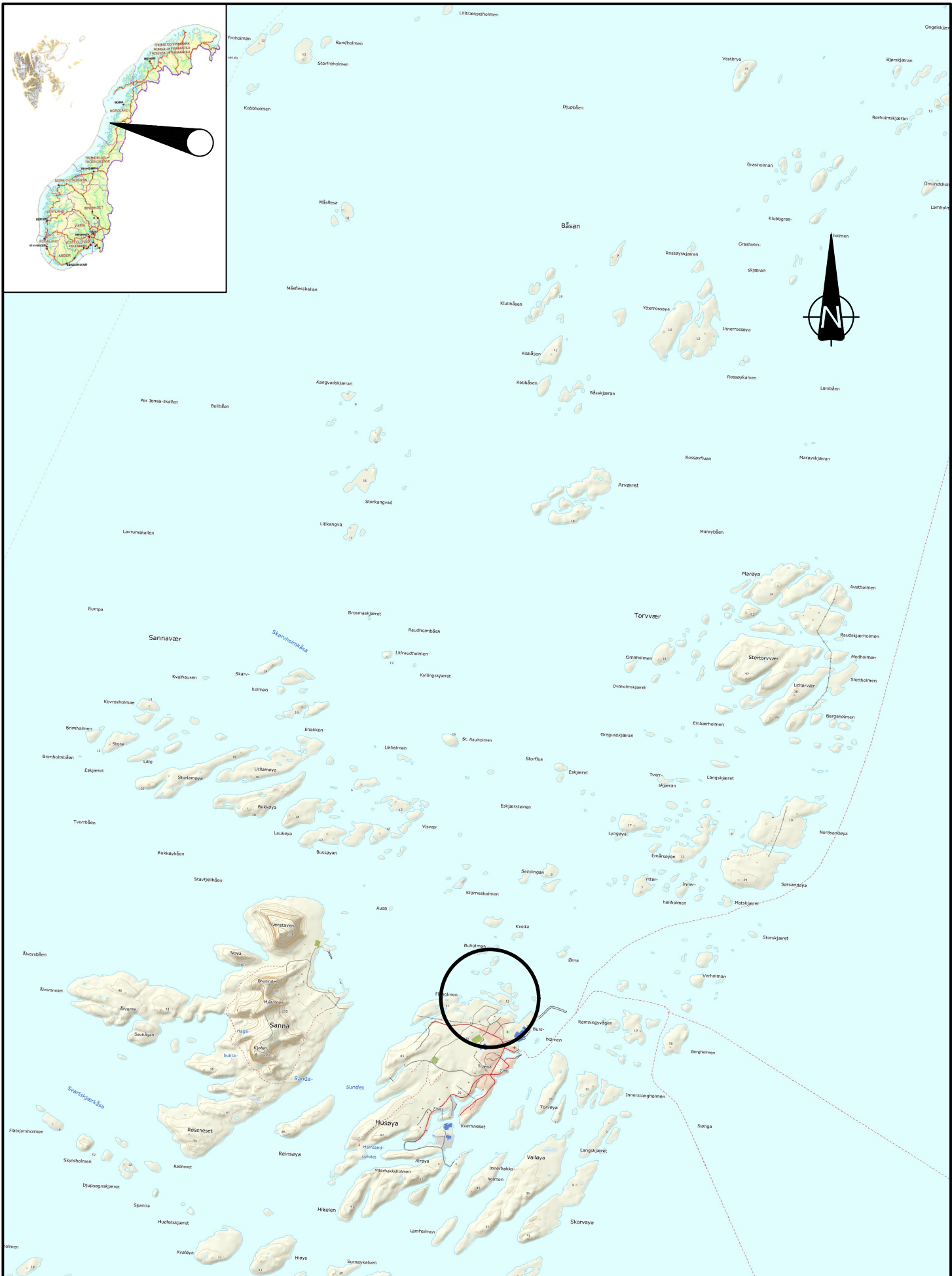

 www.multiconsult.no	Træna 365 AS Nordhusøy sjøfylling OVERSIKTKART		Status	GODKJENT	Fag	RIG	Format	A4	Dato	2022-06-16
			Konstr./Tegnet	SSO	Kontrollert	LAAS	Godkjent	LAAS	Målestokk	1:50 000
			Oppdragsnr.	10245044-01	Tegningsnr.	RIG-TEG-000			Rev.	00

Vedlegg 4
Detaljert kart
Situasjonsplan
Prinsippsnitt til utfyllinger

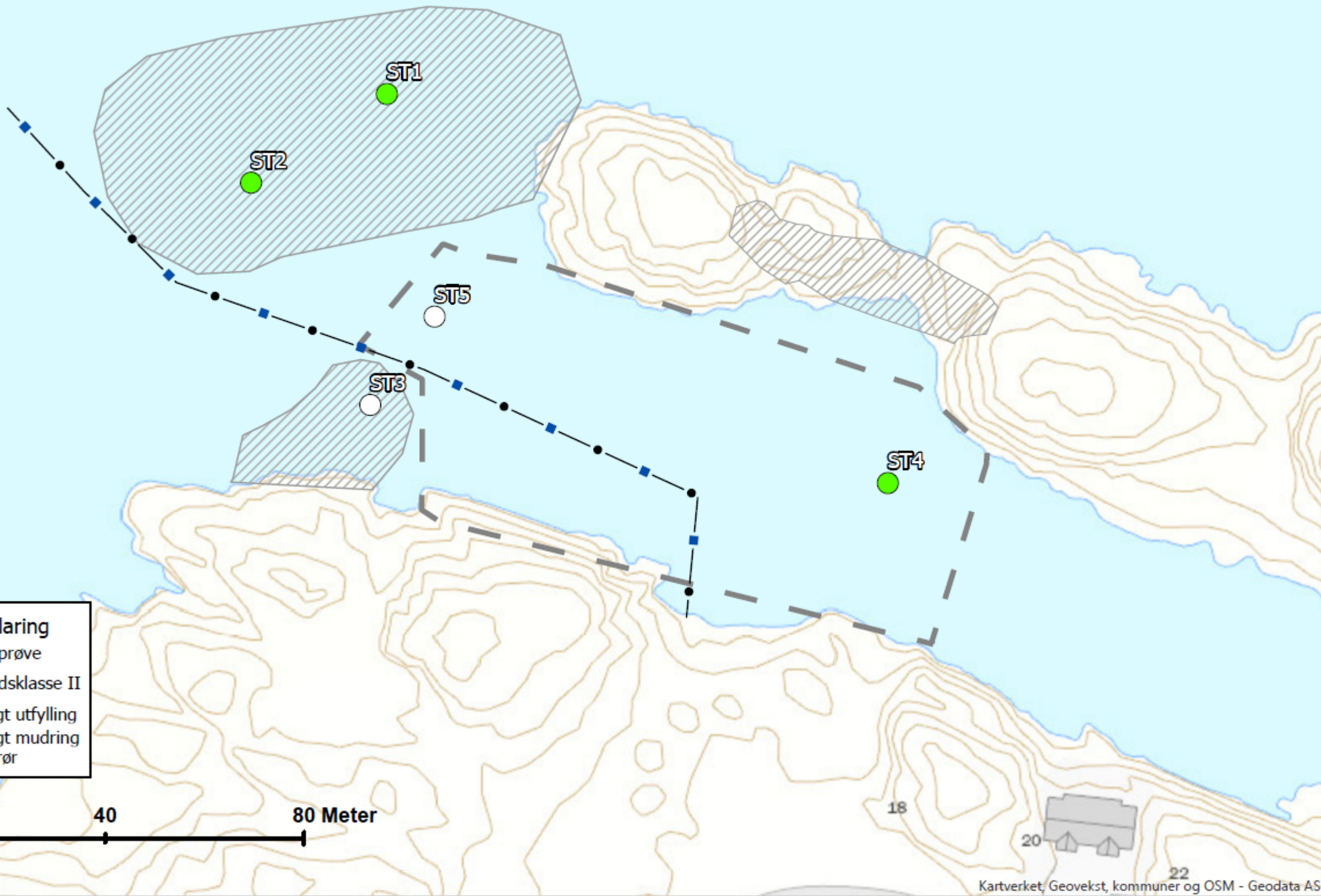

Tegnforklaring

- Ingen prøve
- Tilstandsklasse II
- ▨ Planlagt utfylling
- ▤ Planlagt mudring
- Avløpsrør

0 40 80 Meter

X:\nor\oppdrag\Trondheim\52107549\BIM\Havna\Kart\X100_oversikt_alle_tiln_02_recover.dwg - MagBac - Pliktet: 2022-02-10, 11:24:52 - XREF = Alternativ_2_tiln_final_200421_069_Træna_Situasjon_rev3_DWG

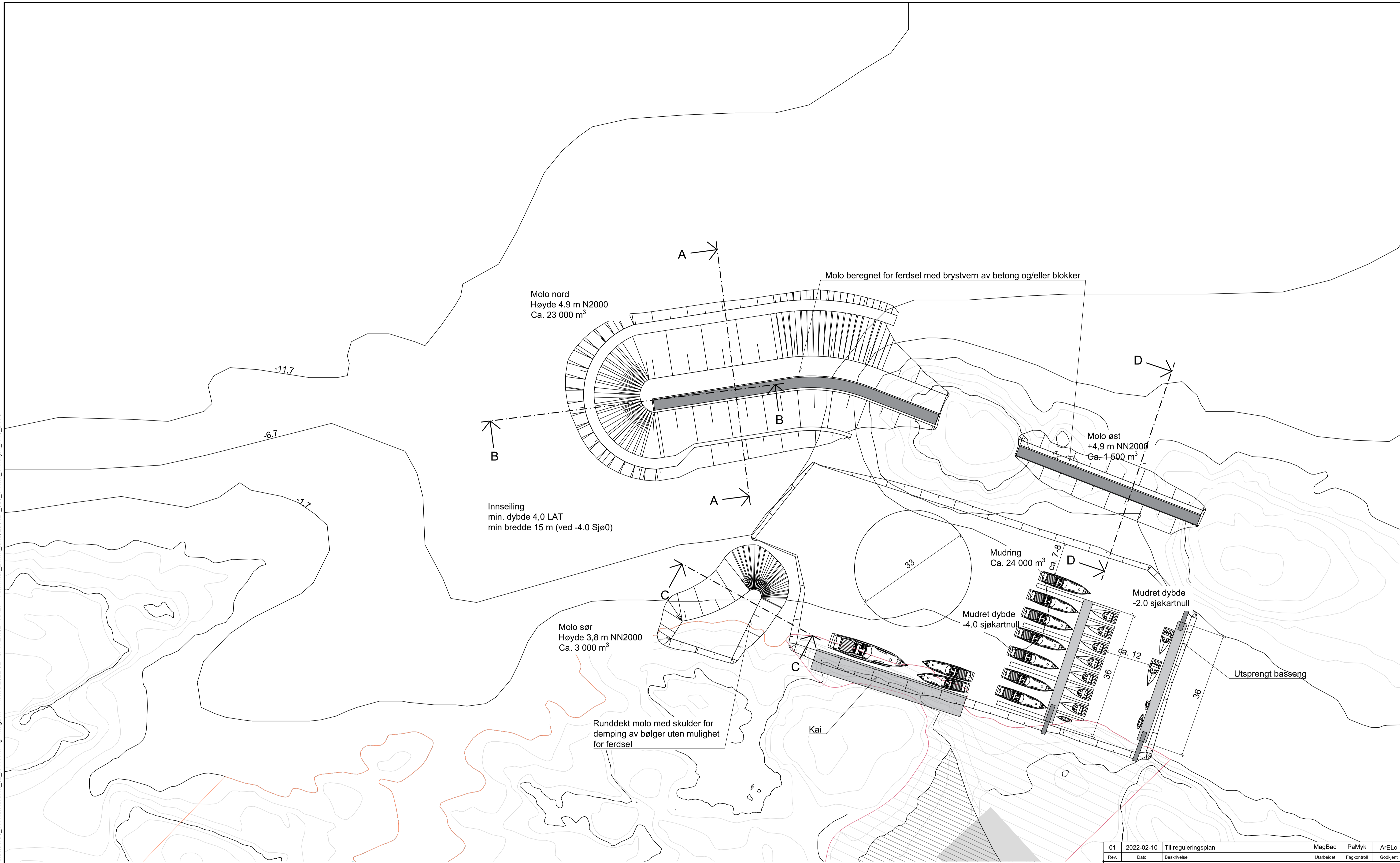

Koordinatsystem: UTM 33
Høyde- og dybdesystem: NN2000

For snitt, se X110 og X111

Ved glatt og/eller skrående bergoverflate må det sikres godt feste for nederste blokk, evt ved fortanning.

Det forutsettes at geoteknisk stabilitet er ivare tatt før utbygging.



Rev.	Dato	Beskrivelse	MagBac	PaMyk	ArELo
01	2022-02-10	Til reguleringsplan			

Utarbeidet: MagBac
Fagkontroll: PaMyk
Godkjent: ArELo

Træna 365 AS

Målestokk (gjelder A1)
1:500

Situasjonsplan molo

Norconsult	Oppdragsnummer: 52107549	Tegningsnummer: X101	Revisjon: 01
------------	--------------------------	----------------------	--------------

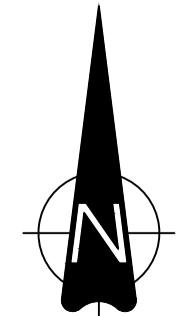

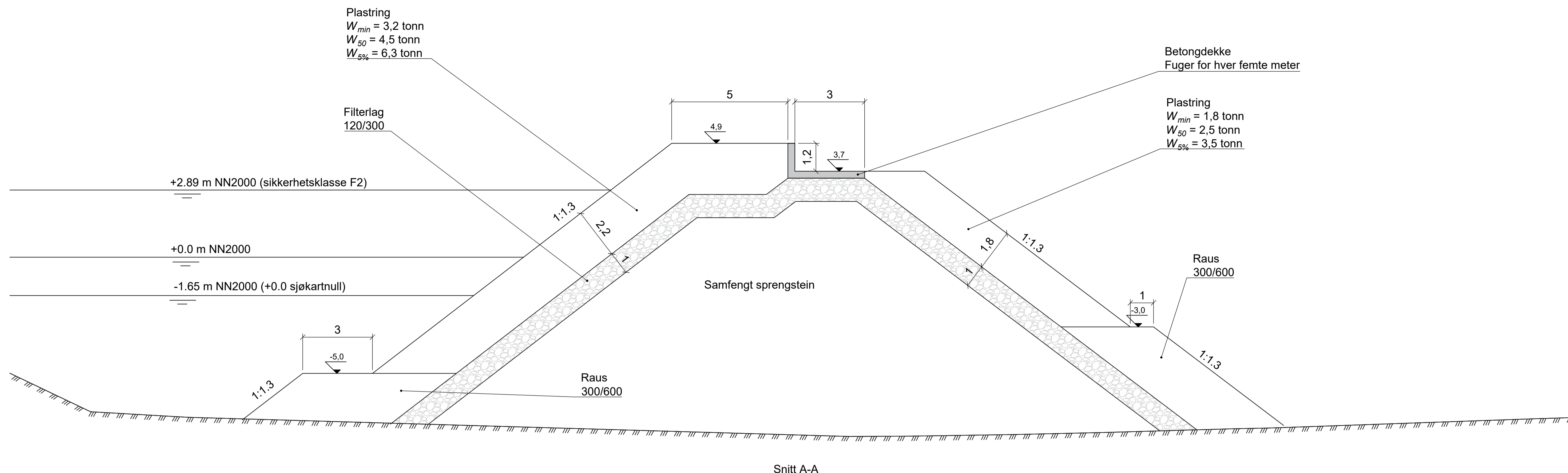

Snitt A-A

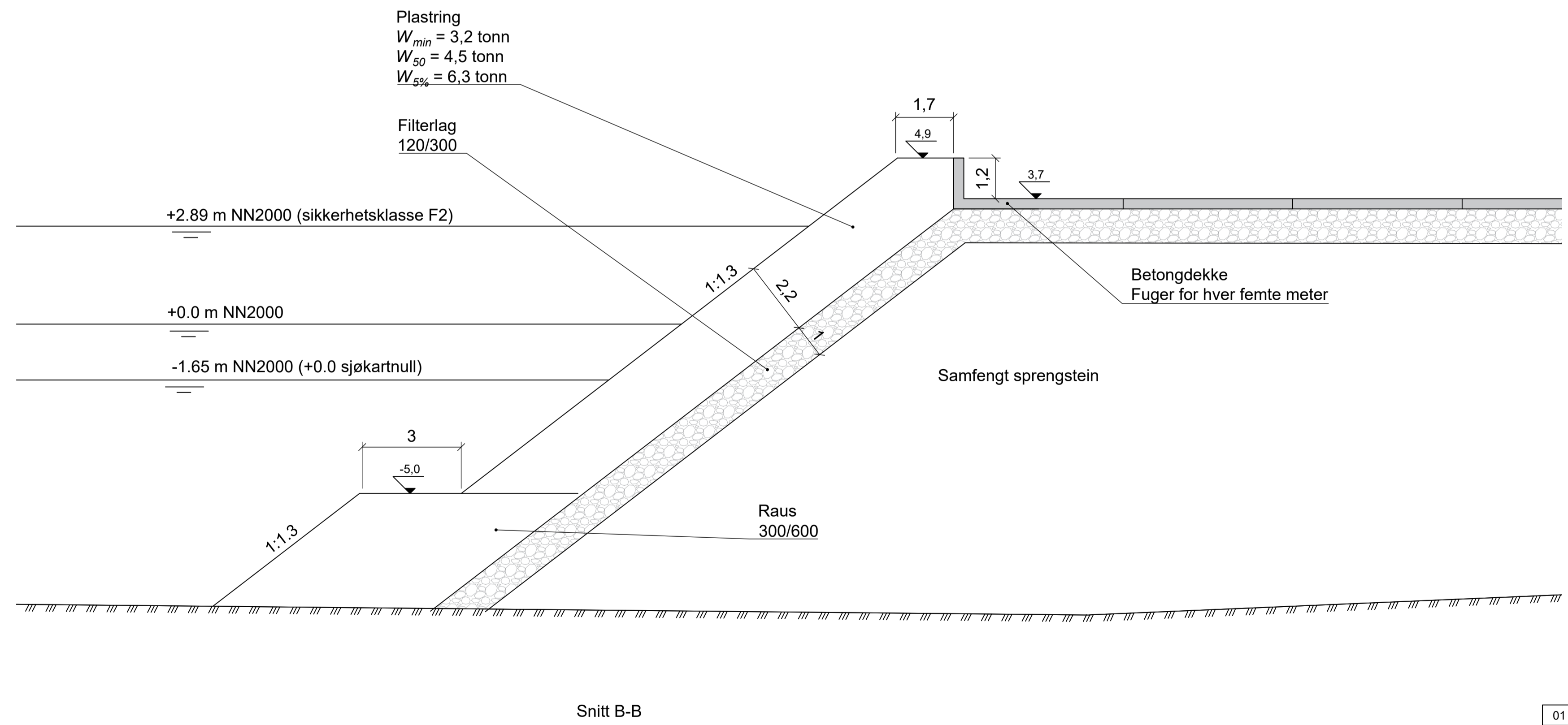

Snitt B-B

Tegningsnummer	Revisjon
X110	01

Koordinatsystem: UTM 33
 Høyde- og dybdesystem: NN2000

For oversikt, se X101

Ved glatt og/eller skrående bergoverflate må det sikres godt feste for nederste blokk, evt ved fortanning.

Det forutsettes at geoteknisk stabilitet er ivarettatt før utbygging.

01	2022-02-10	Til reguleringsplan	MagBac	PaMyk	ArELo
Rev.	Dato	Beskrivelse	Utarbeidet	Fagkontroll	Godkjent
Dette dokumentet er utarbeidet av Norconsult AS som del av det oppdraget som fremgår nedenfor. Opphavsretten tilhører Norconsult AS. Dokumentet må bare benyttes til det formål som oppdragsavtalen beskriver, og må ikke kopieres eller gjøres tilgjengelig på annen måte eller i større utstrekning enn formålet tilsier.					Målestokk (gjelder A1)
Træna 365 AS					1:100
Prinsippsnitt A-A og B-B					
Norconsult		Oppdragsnummer	Tegningsnummer	Revisjon	
		52107549	X110	01	

X:\nor\oppdrag\Trondheim\52107549\BIM\Havna\Arkiv\X110_Prinsippsnitt.dwg - MagBac - Plottet: 2022-02-10, 13:04:02 - LAYOUT = X110

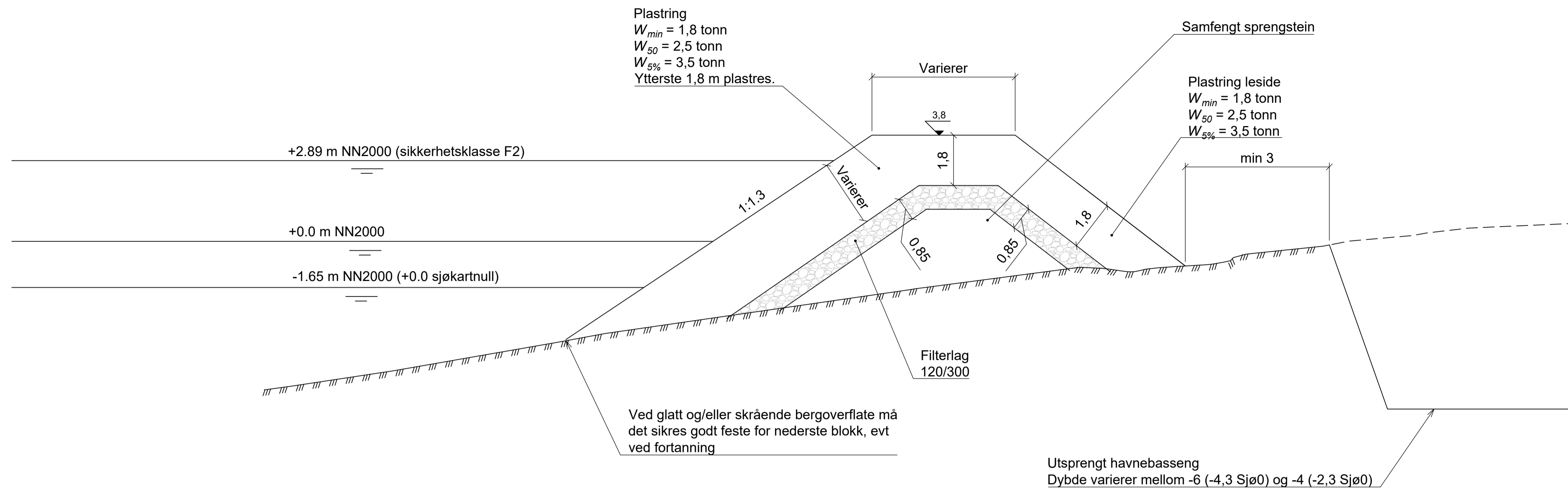

Snitt C-C

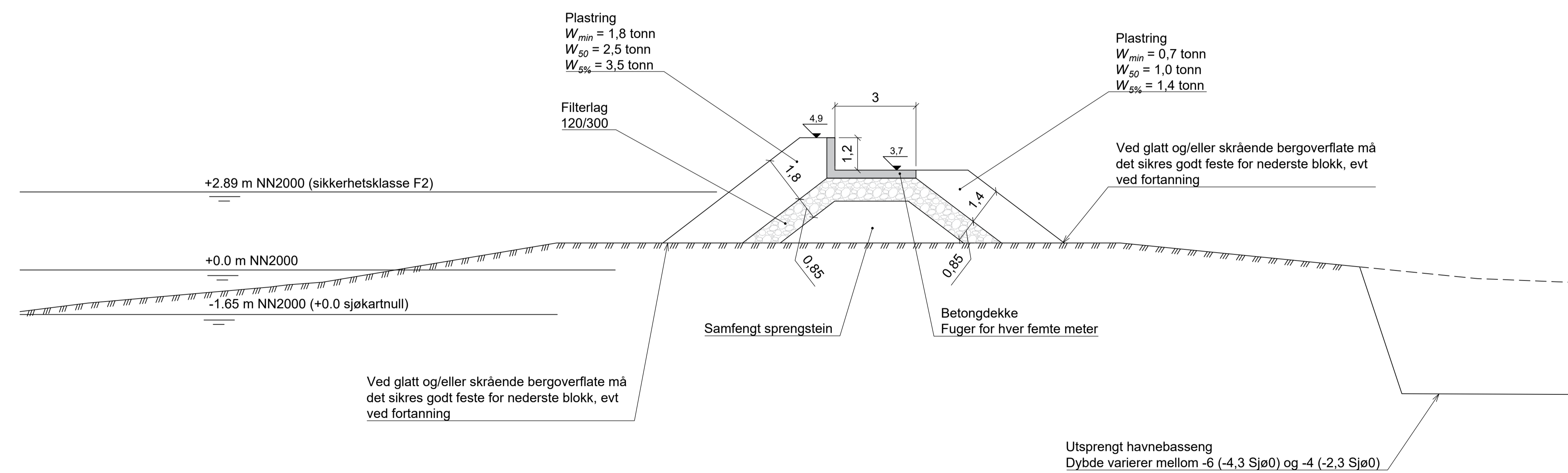

Snitt D-D

Tegningsnummer	Revisjon
X111	01

X:\nor\oppdrag\Trøndheim\52107152\07549\BIM\Havna\Kvikk\X110_Prinsippssnitt.dwg - MagBac - Plottet: 2022-02-10, 11:21:34 - LAYOUT = X111

Koordinatsystem: UTM 33
Høyde- og dybdesystem: NN2000

For oversikt, se X101

Ved glatt og/eller skrående bergoverflate må det sikres godt feste for nederste blokk, evt ved fortanning.

Det forutsettes at geoteknisk stabilitet er ivarettatt før utbygging.

Rev.	Dato	Beskrivelse	MagBac	PaMyk	ArELo
01	2022-02-10	Til reguleringsplan			
<small> Dette dokumentet er utarbeidet av Norconsult AS som del av det oppdraget som fremgår nedenfor. Opphavsretten tilhører Norconsult AS. Dokumentet må bare benyttes til det formål som oppdragsavtalen beskriver, og må ikke kopieres eller gjøres tilgjengelig på annen måte eller i større utstrekning enn formålet tilsier. </small>					
Træna 365 AS					Målestokk (gjelder A1) 1:100
Prinsippssnitt C-C og D-D					
Norconsult		Oppdragsnummer 52107549	Tegningsnummer X111	Revisjon 01	

Vedlegg 5

Multiconsults rapport 2022: 10245044-RIG-RAP-001

RAPPORT

Nordhusøy sjøfylling

OPPDRAAGSGIVER

Træna 365 AS

EMNE

Datarapport – Geotekniske
grunnundersøkelser

DATO / REVISJON: 24.juni 2022 / 00

DOKUMENTKODE: 10245044-RIG-RAP-001



Multiconsult

Denne rapporten er utarbeidet av Multiconsult i egen regi eller på oppdrag fra kunde. Kundens rettigheter til rapporten er regulert i oppdragsavtalen. Tredjepart har ikke rett til å anvende rapporten eller deler av denne uten Multiconsults skriftlige samtykke.

Multiconsult har intet ansvar dersom rapporten eller deler av denne brukes til andre formål, på annen måte eller av andre enn det Multiconsult skriftlig har avtalt eller samtykket til. Deler av rapportens innhold er i tillegg beskyttet av opphavsrett. Kopiering, distribusjon, endring, bearbeidelse eller annen bruk av rapporten kan ikke skje uten avtale med Multiconsult eller eventuell annen opphavsrettshaver.

RAPPORT

OPPDRAG	Nordhusøy sjøfylling	DOKUMENTKODE	10245044-RIG-RAP-001
EMNE	Datarapport – Geotekniske grunnundersøkelser	TILGJENGELIGHET	Åpen
OPPDRAGSGIVER	Træna 365 AS	OPPDRAGSLEDER	Lars Andreas Solås
KONTAKTPERSON	Moa Björnson	UTARBEIDET AV	Steinar Sund-Olsen
KOORDINATER	SONE: 33 ØST: 370681 NORD: 7379489	ANSVARLIG ENHET	10234061 Seksjon Geo Helgeland og Salten
GNR./BNR./SNR.	- / - / - / Træna		

SAMMENDRAG

I forbindelse med vurdering av sjøfylling på Nordhusøy i Træna kommune, er Multiconsult engasjert av Træna 365 AS til å utføre grunnundersøkelser og presentere resultatene. Foreliggende rapport presenterer resultater fra de geotekniske undersøkelsene.

Området for planlagt fylling består av bergknauser i dagen og sjøbunn som heller mot nord-vest. Mot nord-øst hvor det er planlagt småbåthavn er sjøbunnen relativt flat.

Utførte feltundersøkelser omfatter:

- 9 stk. totalsonderinger
- Optak av prøve i borpunkt 3

Prøven fra borpunkt 3 viser topplag av grusig sand med mektighet på 0-0,2 m. Videre i grunnen er det stor bormotstand som antyder faste, friksjonsmasser over antatt berg. Løsmassedybden, ned til stopp i fast lag/antatt berg, er fra 1,2 til 6,5 m.

00	24.06.2022	Datarapport	Steinar Sund-Olsen	Lars Andreas Solås	Lars Andreas Solås
REV.	DATO	BESKRIVELSE	UTARBEIDET AV	KONTROLLERT AV	GODKJENT AV

INNHOLDSFORTEGNELSE

1	Innledning	5
1.1	Formål og bakgrunn	5
1.2	Utførelse	5
1.3	Kvalitetssikring og standardkrav	5
1.4	Innhold og bruk av rapporten	5
2	Områdebeskrivelse	6
2.1	Området og topografi	6
3	Geotekniske grunnundersøkelser	7
3.1	Tidligere grunnundersøkelser	7
3.2	Utførte grunnundersøkelser	7
3.2.1	Feltundersøkelser	7
3.2.2	Laboratorieundersøkelser	8
4	Grunnforholdsbeskrivelse	9
4.1	Kvartærgeologisk kart	9
4.2	Eksisterende faresoner for kvikkleireskred	9
4.3	Grunnforhold tolket ut fra grunnundersøkelser	9
4.3.1	Generelt	9
4.3.2	Dybde til berg	10
4.3.3	Løsmasser	10
4.3.4	Poretrykk og grunnvann	10
5	Geoteknisk evaluering av resultatene	11
5.1	Avvik fra standard utførelsesmetoder	11
5.2	Viktige forutsetninger	11
5.3	Undersøkelses- og prøve kvalitet	11
5.4	Måling av poretrykk	11
5.5	Påvisning av bergnivå	11
6	Behov for supplerende grunnundersøkelser	12
7	Referanser	12

TEGNINGER

10245044RIG-TEG	-000	Oversiktskart
	-001	Borplan
	-010	Totalsonderingsresultat, bp. 9
	-200	Prøveserie
	-300	Korngraderingsanalyse, PR-3, dybde 0-0,2 m
	-600	Profil A-A
	-601	Profil B-B
	-602	Profil C-C
	-603	Profil D-D

BILAG

1. Geoteknisk bilag – Feltundersøkelser
2. Geoteknisk bilag – Laboratorieundersøkelser
3. Geoteknisk bilag – Oversikt over metodestandarder og retningslinjer

1 Innledning

Foreliggende rapport presenterer resultater fra utførte geotekniske grunnundersøkelser for sjøfylling ved Nordhusøy i Træna kommune.

1.1 Formål og bakgrunn

I forbindelse med planlagt konstruksjon av molo, mudring og småbåthavn ved Nordhusøy i Træna kommune er Multiconsult av engasjert Træna 365 AS til å utføre grunnundersøkelser, samt vurdere byggbarhet.

1.2 Utførelse

Feltundersøkelsene ble utført av Multiconsult ASA med borebåten Geo Cat i perioden 17. til 18. Mai 2022 med boreleder Jan-Tore Johansen . Alle kotehøyder referer til NN 2000 og borepunktene er målt inn i koordinatsystem Euref 89 UTM 33 med CPOS-nøyaktighet.

Laboratorieundersøkelsene er utført ved Multiconsults geotekniske laboratorium i Tromsø i uke 24/2022.

Boringens utførelse er generelt beskrevet i geoteknisk bilag 1, mens oversikt over metodestandarder for utførelse er gitt i geoteknisk bilag 3.

Metodikk/prosedyre for utførelse av laboratorieundersøkelsene er generelt beskrevet i geoteknisk bilag 2.

1.3 Kvalitetssikring og standardkrav

Oppdraget er kvalitetssikret i henhold til Multiconsults styringssystem. Systemet omfatter prosedyrer og beskrivelser som er dekkende for kvalitetsstandard NS-EN ISO 9001:2015 [1]. Feltundersøkelsene er utført iht. NS 8020-1:2016 0 og tilgjengelige metodestandarder fra Norsk Geoteknisk Forening 0.

Laboratorieundersøkelsene er utført iht. NS 8000-serien og relevante ISO-standarder. Datarapporten er utarbeidet i henhold til NGF-melding nr. 2 0 og krav i NS-EN-1997 (Eurokode 7) – Del 2 0.

Oversikt over utvalgte metodestandarder er vist i geoteknisk bilag 3.

1.4 Innhold og bruk av rapporten

Geoteknisk datarapport presenterer resultater fra utførte geotekniske grunnundersøkelser i geotekniske termer og krever geoteknisk kompetanse for videre bruk i rådgivings- og prosjekteringsammenheng. Rapporten inneholder i så måte ingen vurderinger av byggbarhet, metoder eller tiltak, og vi anbefaler at det engasjeres geoteknisk kompetanse i det videre arbeidet med prosjektet.

Geoteknisk datarapport omhandler ikke data eller vurderinger knyttet til tilstedeværelse av forurenset grunn i det undersøkte området. Dersom det foreligger mistanke om forurenset grunn, anbefaler vi at det bestilles miljøtekniske grunnundersøkelser. Dersom miljøtekniske grunnundersøkelser er utført av Multiconsult, rapporteres disse undersøkelsene med tilhørende analyser og resultater i separat miljøteknisk datarapport.

2 Områdebeskrivelse

2.1 Området og topografi

Området for planlagt fylling er delvis på land, delvis i sjø. Terreng i dagen består av bergknauser og heller fra omtrentlig kote +5 og ned til havnivå. Sjøbunnen har helning ca. 1:2,5 over omtrent 20 m ut fra land. Den slaker så ut mot nord-vest med helning ca. 1:17. Sjøbunnen som går sør-øst innover mellom land og Fløholmen er relativt flatt på kote -3,3. Undersøkt område er vist i oversiktskartet i figur 2-1 og flyfotoet i figur 2-2.

Det er mottatt kartdata for landterreng fra Infoland, og sjøbunnsscanning er utført av Scansub.



Figur 2-1: Oversiktskart med undersøkt område (Norgeskart,2022)



Figur 2-2: Flyfoto over undersøkelsesområdet (NVE, 2022)

3 Geotekniske grunnundersøkelser

3.1 Tidligere grunnundersøkelser

Multiconsult kjenner ikke til at det er utført grunnundersøkelser i området tidligere.

3.2 Utførte grunnundersøkelser

3.2.1 Feltundersøkelser

Utførte grunnundersøkelser omfatter:

- 9 stk. totalsonderinger til antatt berg
- 1 stk. prøveserie med poseprøve.

Borpunktens plassering er vist på borplan, se tegning -001. Utskrifter av totalsonderinger er vist på tegning -010 og -600 t.o.m. -603.

Tabell 3-1: Koordinat-/høydesystem

Høydesystem	Koordinatsystem	Sone
NN 2000	Euref 89	UTM 33

Tabell 3-2: Utførte feltundersøkelser

Borpunkt	Koordinater			Metode	Boret dybde			Kommentar
	X	Y	Z		Løsmasse	Ant. Berg	Totalt	
	[m]	[m]	[m]		[m]	[m]	[m]	
1	7379530.510	370594.810	-13.670	TOT	6,5	3,25	9,75	
2	7379515.740	370621.030	-11.630	TOT	6,18	2,47	8,65	
3	7379499.910	370646.920	-10.240	TOT	4,40	3,00	7,40	
				PR	0,2	-	0,2	
4	7379471.900	370652.990	-8.750	TOT	1,83	3,40	5,23	
5	7379522.330	370721.340	-7.990	TOT	2,50	3,00	5,50	
6	7379446.320	370690.720	-6.220	TOT	1,20	2,95	4,15	
7	7379489.530	370681.070	-9.020	TOT	6,10	3,00	9,10	
8	7379494.230	370711.450	-8.570	TOT	3,00	3,07	6,07	
9	7379435.720	370761.990	-3.330	TOT	2,60	3,00	5,60	

TOT=Totalsondering; PR=Prøveserie

3.2.2 Laboratorieundersøkelser

Prøvene er undersøkt i geoteknisk laboratorium med tanke på klassifisering og identifisering av jordartene, samt bestemmelse av prøvenes mekaniske egenskaper.

Ved undersøkelsen er prøven klassifisert og beskrevet med måling av vanninnhold

Følgende laboratorieundersøkelser er utført:

- Bestemmelse av vanninnhold fra 1 poseprøve
- Kornfordeling av 1 poseprøve

Resultatene fra rutineundersøkelser er presentert som geotekniske data i tegning -200 og -300.

4 Grunnforholdsbeskrivelse

4.1 Kwartærgeologisk kart

Figur 4-1 viser et utsnitt av kvartærgeologisk kart for det aktuelle området. Kartet indikerer at løsmassene i området hovedsakelig består av bart fjell med stedvis tynt løsmassedekke. En slik beskrivelse er vanlig for områder hvor mer enn 50% av arealet består av fjell i dagen.

Det kvartærgeologiske kartgrunnlaget gir en visuell oversikt over landskapsformende prosesser over tid, samt løsmassenes overordnede fordeling. Utgangspunktet for disse oversiktskartene er i all hovedsak visuell overflatekartlegging, og kun i begrenset omfang fysiske undersøkelser. Kartene gir ingen informasjon om løsmassefordeling i dybden og kun begrenset informasjon om løsmassemektighet. For mer informasjon om kvartærgeologiske kart og anvendelse/kvalitet vises til www.ngu.no.

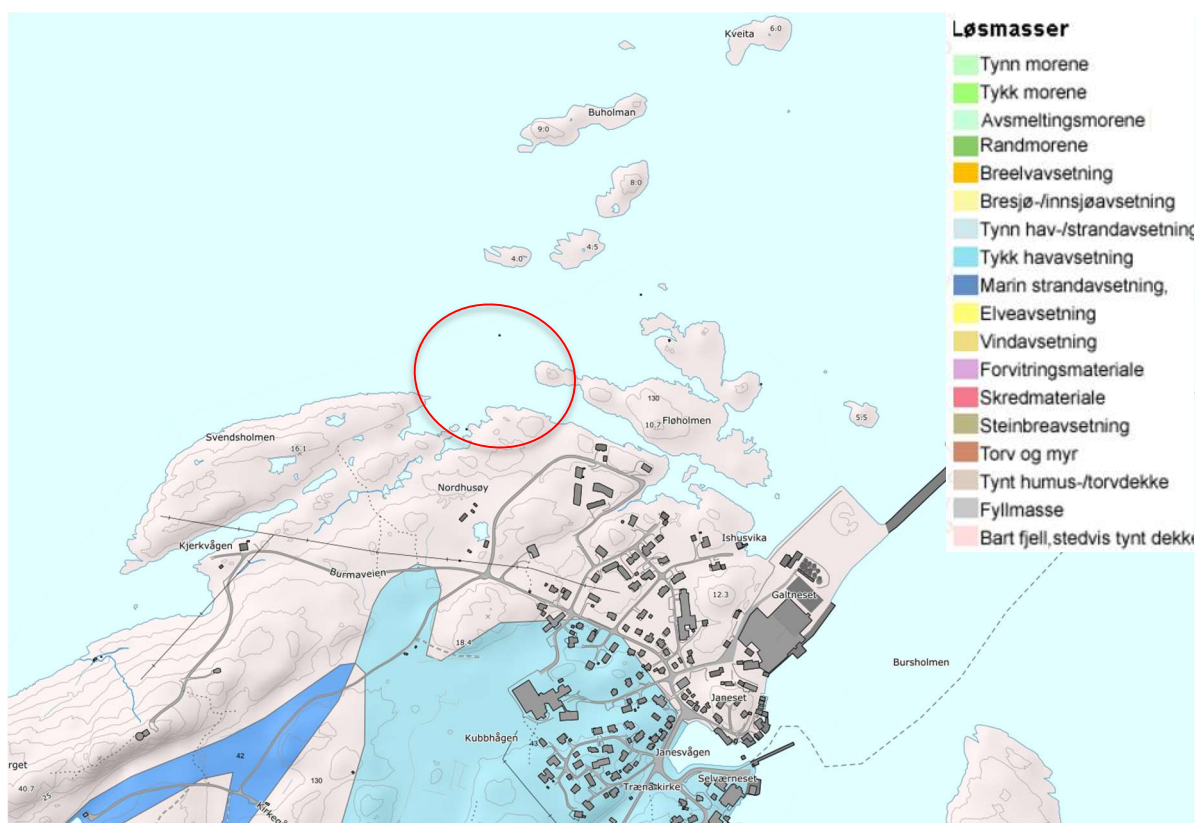

Figur 4-1: Kwartærgeologisk kart over området 00.

4.2 Eksisterende faresoner for kvikkleireskred

I henhold til faresonekart på NVE-Atlas [7] er det ingen tidligere kartlagte faresoner for kvikkleireskred i det aktuelle området.

4.3 Grunnforhold tolket ut fra grunnundersøkelser

4.3.1 Generelt

Grunnundersøkelsene indikerer et topplag av friksjonsmasser med mektighet mellom 0,1 til 0,5 meter. Videre i dybden er det stor motstand på sonderingene og det er vanskelig å skille mellom

grove friksjonsmasser og løst oppsprukket fjell. Løsmassedybden ned til stopp i fast lag/antatt berg varierer mellom 1,2 til 6,5 meter.

Beskrivelse av usikkerhet og evaluering av resultatene fra grunnundersøkelsen er angitt i kap.0.

4.3.2 Dybde til berg

Registrert dybde til antatt berg fra havbunn nivå varierer mellom ca. 1,2 m og 6,50 m (kote -20,2 til -7,4). Dybde til antatt berg er generelt mindre i østre delen enn i den vestre delen, Bergoverflatens forløp mellom borepunktene vil kunne være svært variabel, og det kan finnes lokale forhøyninger eller forsenkninger i bergoverflaten som ikke er fanget opp av utførte undersøkelser.

4.3.3 Løsmasser

I bp. 3, fra dybde 0,2-0,3, viser utført poseprøve til et topplag av bestående av grusig sand, og med et vanninnhold på 22,3 %.

Beskrivelse av usikkerhet og evaluering av resultatene fra grunnundersøkelsen er angitt i kap.0.

4.3.4 Poretrykk og grunnvann

Det er ikke utført noen kartlegging av grunnvann. Samtlige borepunkt ligger ved havbunn, under kote 0.

5 Geoteknisk evaluering av resultatene

5.1 Avvik fra standard utførelsesmetoder

Det er ikke registrert avvik fra standard undersøkelsesmetoder.

5.2 Viktige forutsetninger

Det gjøres oppmerksom på at grunnundersøkelsene kun avdekker lokale forhold i de respektive utførte borpunktene. Dette benyttes videre til å gi en generell beskrivelse av grunnforholdene i området. Grunnforholdene mellom borpunktene kan variere mer enn det som eventuelt kan interpoleres fra utførte grunnundersøkelser.

5.3 Undersøkelles- og prøve kvalitet

Det er ikke utført tilstrekkelig prøvetaking og labarbeid til å skaffe seg tilstrekkelig vurderingsgrunnlag av prøve kvaliteten. Etersom det kun er utført en enkel poseprøve for kun borehull 3, er det vanskelig å karakterisere en representativ beskrivelse av løsmassene i hele området. Det ble forsøkt å ta flere prøver, men ifølge boreleder var massene for faste slik at grabben ikke fikk tak.

5.4 Måling av poretrykk

Det er ikke utført målinger av poretrykk og grunnvann.

5.5 Påvisning av bergnivå

Alle sonderinger viser til minimum tre meter boring i faste masser, og er en dermed en sterk indikator til påvisning av bergnivået.

Spesielt for påvisning av overgang til antatt berg ved totalsondering anmerkes følgende:

- 1. Påvisning av overgang til antatt berg foregår normalt sett ved at det kontrollbores 2-3 m ned i antatt berg. Slik påvisning kan være utfordrende i tilfeller med fast morene over berg. Dette på grunn av at sonderingsresultatet (responsen) fra fast morenemateriale i noen tilfeller er vanskelig å skille fra respons i berg.*
- 2. I områder med dårlig bergkvalitet i overgangssonen mellom løsmasser og berg er det ofte meget vanskelig å skille ut berghorisonten, spesielt i overgangen mellom faste løsmasser (f.eks. morene) og berg. Som utgangspunkt settes alltid antatt bergnivå til tolket øvre berghorisont, uavhengig av kvaliteten til berget. Antatt sone med dårlig bergkvalitet er evt. beskrevet i tekst i rapporten og/eller angitt på sonderingsutskriften.*
- 3. I tilfeller der det kan være blokk i grunnen med størrelse over 2-3 m i tverrmål, vil det også være en mulighet for at det som antas som bergnivå i virkeligheten er blokk dersom kontrollboringen avsluttes etter 2-3 m boring i blokk.*

I nevnte tilfeller kan virkelig bergnivå/berghorisont avvike vesentlig fra antatte nivåer tolket fra undersøkelsene. Angitte kotenivåer for antatt bergoverflate må derfor benyttes med forsiktighet.

6 Behov for supplerende grunnundersøkelser

Iht. NS-EN-1997-2 skal grunnundersøkelser normalt utføres i minst to omganger;

- Forundersøkelser (typisk skisse-/forprosjekt)
- Prosjekteringsundersøkelser (typisk detaljprosjekt)

Det er geoteknisk prosjekterende som er ansvarlig for å bedømme nødvendig omfang for geotekniske grunnundersøkelser for aktuelt prosjekt og relevante problemstillinger. Tilsvarende er det også geoteknisk prosjekterende som må vurdere om det er behov for supplerende grunnundersøkelser, utover de undersøkelsene som er presentert i foreliggende rapport.

7 Referanser

- [1] Standard Norge, «Systemer for kvalitetsstyring. Krav (ISO 9001:2015)», Standard Norge, Norsk standard (Eurokode) NS-EN ISO 9001:2015.
- [2] Standard Norge, «Eurokode 7: Geoteknisk prosjektering. Del 2: Regler basert på grunnundersøkelser og laboratorieprøver (NS-EN 1997-2:2007)», Standard Norge, Norsk standard (Eurokode) NS-EN 1997-2:2007/AC:2010+NA:2008, September 2010
- [3] Standard Norge, «Kvalifikasjonskrav til utførende av grunnundersøkelser – Del 1: Geotekniske feltundersøkelser (NS 8020-1:2016)», Standard Norge, Norsk standard NS 8020-1:2016, Juni 2016
- [4] Statens vegvesen, Vegdirektoratet, «Geoteknikk i vegbygging (Håndbok V220)», Vegdirektoratet, Oslo, Veiledning, 2018.
- [5] NGU, «Løsmasser - Nasjonal løsmassedatabase - kvartærgeologiske kart».
- [6] Norsk Geoteknisk Forening (NGF): NGF-Melding nr. 1-11.
- [7] Norges Vassdrags- og energidirektorat(NVE): nve.atlas.no

\\trh-nasuni-01\TRH_Projekt\10245044-01-04 ARBEIDSMAPPADE\10245044-01-04 TEGNINGER\10245044-RIG-TEG-000_rev00 - oversiktskart.dwg, - Layout: (000 (A4)); - Plottet av: stes, Dato: 2022.06.21 kl. 8:49

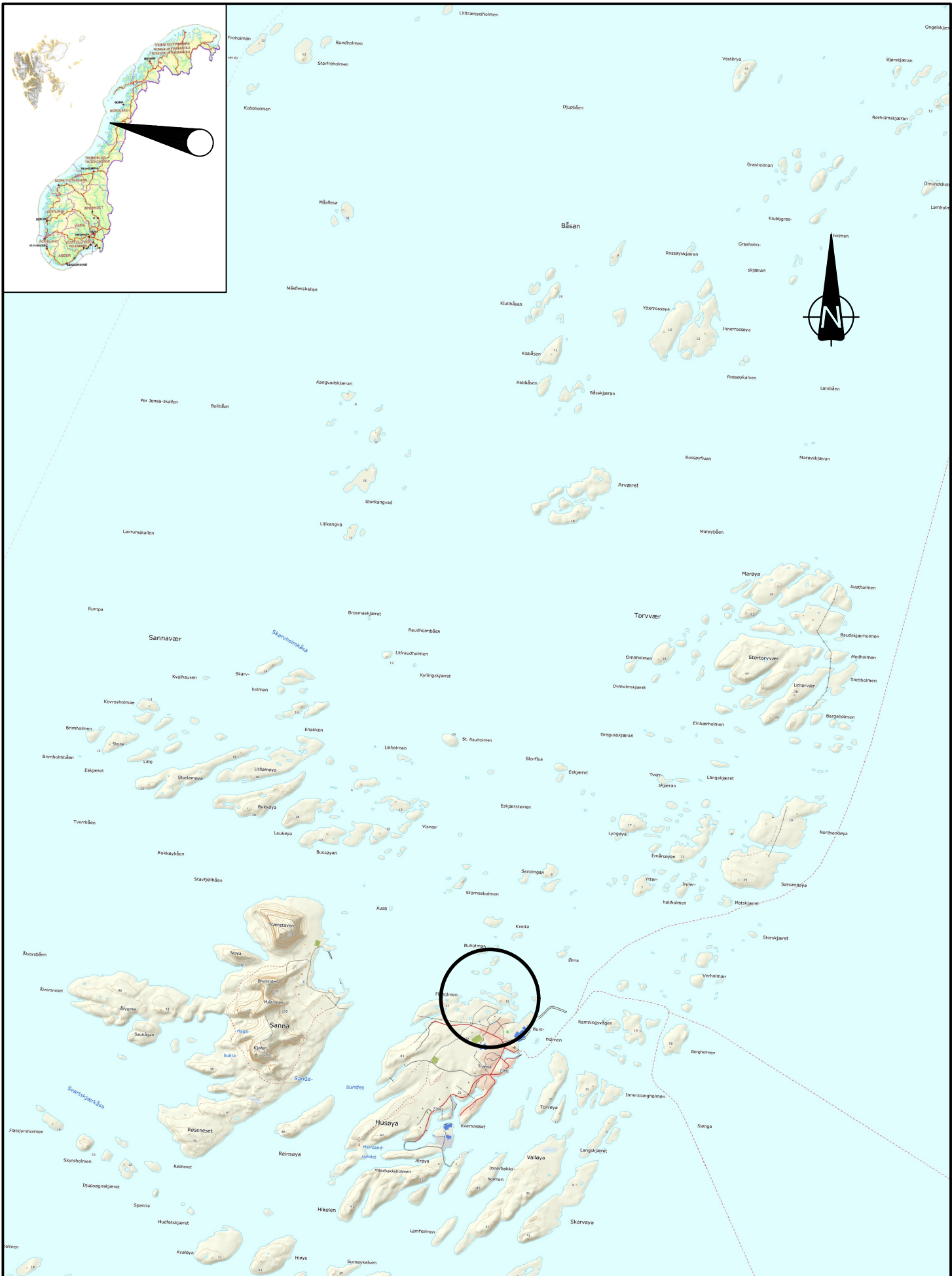

 www.multiconsult.no	Træna 365 AS Nordhusøy sjøfylling OVERSIKTSKART		Status	GODKJENT	Fag	RIG	Format	A4	Dato	2022-06-16
			Konstr./Tegnet	SSO	Kontrollert	LAAS	Godkjent	LAAS	Målestokk	1:50 000
			Oppdragsnr.	10245044-01	Tegningsnr.	RIG-TEG-000			Rev.	00

\Vrh-nasuni-01\TRH_Projekt\10245044-01\10245044-01-03 ARBEIDSMRADE\10245044-01 RIG\10245044-01-04 TEGNINGER\RIG-TEG-001-borplan.dwg - Layout: (Layout2-001 (A3 liggende)) - Plottet av: sres, Dato: 2022.06.24 kl 10:48

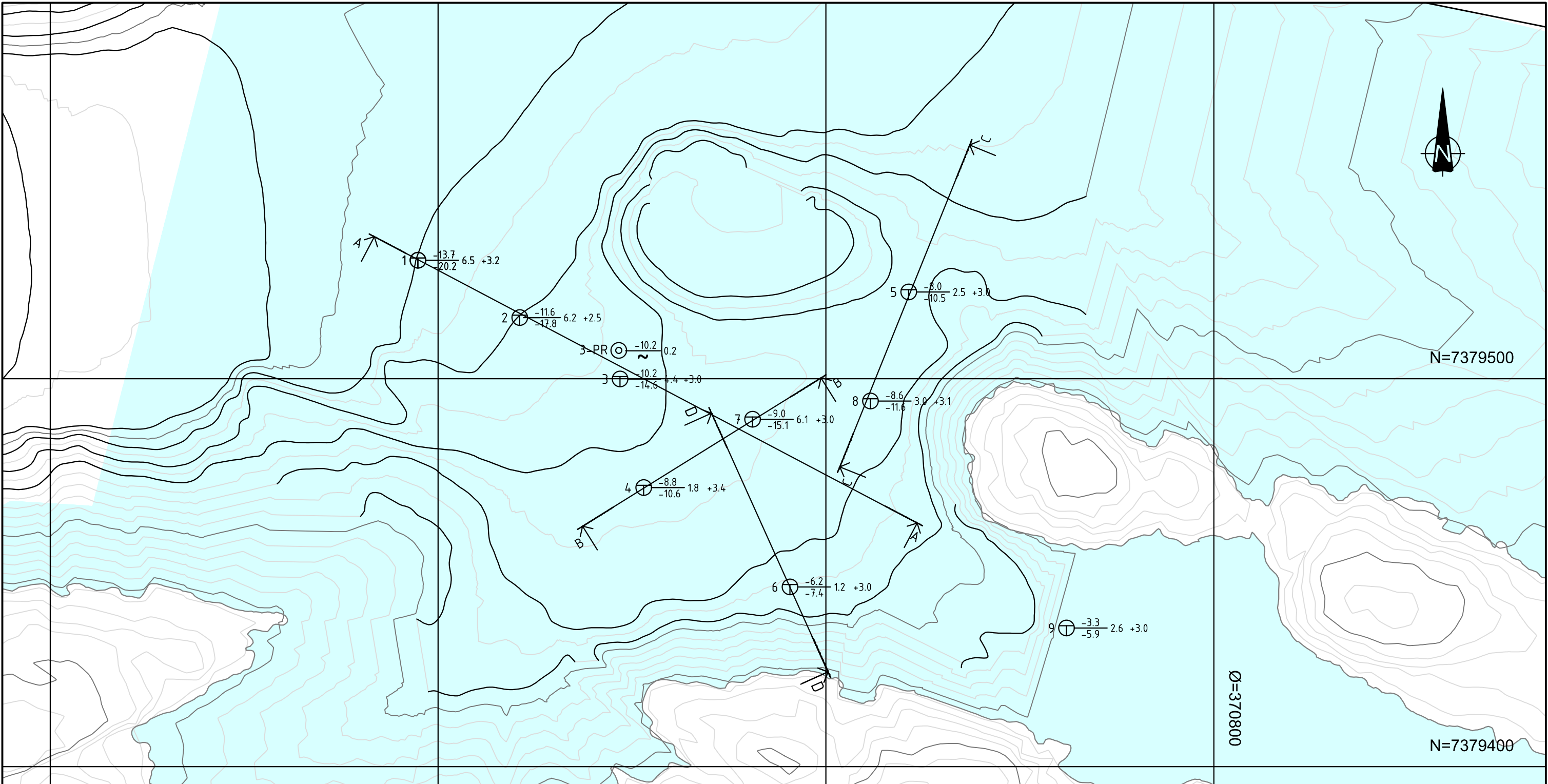

TEGNFORKLARING:

● DREIESONDERING	⊙ PRØVESERIE	⊕ PORETRYKKMÅLING
○ ENKEL SONDERING	□ PRØVEGROP	⊕ KJERNEBORING
▼ RAMSONDERING	◆ DREIETRYKKSONDERING	⊕ FJELLKONTROLLBORING
▽ TRYKKSONDERING	⊠ SKRUPLATEFORSØK	⊕ BERG I DAGEN
⊕ TOTALSONDERING	+ VINGEBORING	

KARTGRUNNLAG: DIGITALT KART FRA INFOLAND/SCANSUB
 KOORDINATSYSTEM: EUREF89, sone 33
 HØYDEREFERANSE: NN2000

EKSEMPEL:
 ⊕ TERRENGKOTE/SJØBUNNKOTE BORET DYBDE + BORET I BERG
 ⊕ ANTATT BERGKOTE

00	BORPLAN	2022-06-17	SSO	LAAS	LAAS
Rev.	Beskrivelse	Dato	Tegn.	Kontr.	Godkj.

Multiconsult
 www.multiconsult.no



Træna 365 AS
 Nordhusøy sjøfylling
 BORPLAN

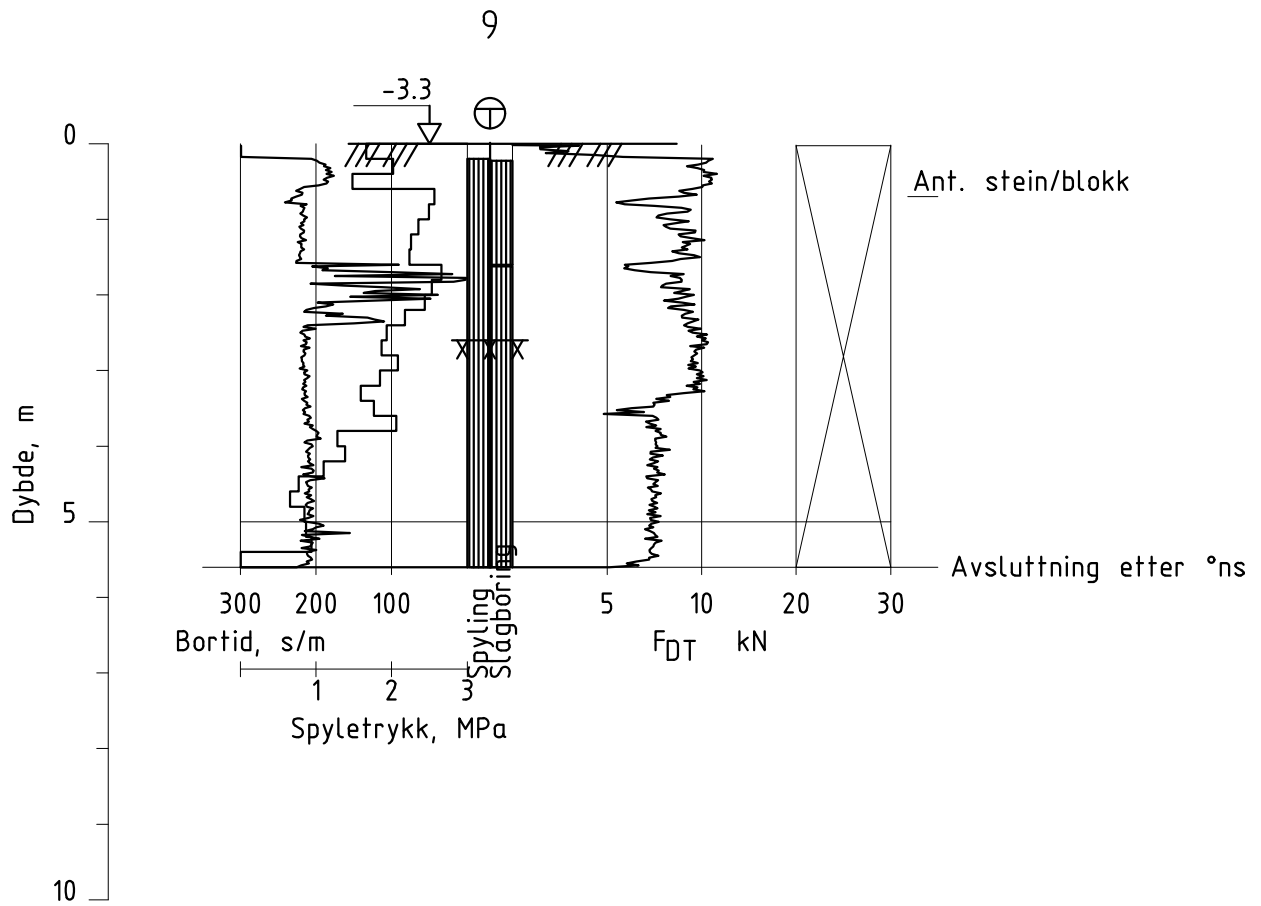

Status	GODKJENT	Fag	RIG	Originalt format	A3	Dato	2022-06-17
Konstr./Tegnet	SSO	Kontrollert	LAAS	Godkjent	LAAS	Målestokk	1:500
Oppdragsnr.	10245044-01	Tegningsnr.	RIG-TEG-001	Rev.	00		



Dybde (m)	Beskrivelse	Prøve	Test	Vanninnhold (%) og konsistensgrenser					ρ (g/cm ³)	ρ_s (g/cm ³)	Organisk innhold (%)	Udrenert skjærfasthet (kPa)					St (-)		
				10	20	30	40	50				10	20	30	40	50			
5	SAND, grusig korall- og skjellrester	kt.	K																
10																			
15																			
20																			

Symboler:  Enaksialforsøk (strek angir akseil tøying (%) ved brudd)

 Vanninnhold
 Plastisitetsindeks, I_p

 ISO 17892-6: 2017
 Omrørt konus
 Uomørt konus

ρ = Densitet
 ρ_s = Korndensitet
 S_t = Sensitivitet

T = Treaksialforsøk
 \emptyset = Ødometerforsøk
K = Korngradering

Grunnvannstand: _____ m
Borbok: _____ Digital

PRØVESERIE Borhull: 3

Utviklingselskap Træna 365 AS Dato: 2022-06-02

Nordhusøy

Multiconsult www.multiconsult.no	Konstr./Tegnet: TEREZX	Kontrollert: MARTM	Godkjent: LAS
	Oppdragsnummer: 10245044	Tegningsnr.: RIG-TEG-200	Rev. nr.: 00

SYM BOL	SERIE NR.	DYBDE (kote)	BESKRIVELSE	ANMERKNINGER	METODE		
					TS	VS	HYD
A	3	0,0-0,2 m	SAND, grusig	korall- og skjellrester	X	X	
B							
C							
D							
E							

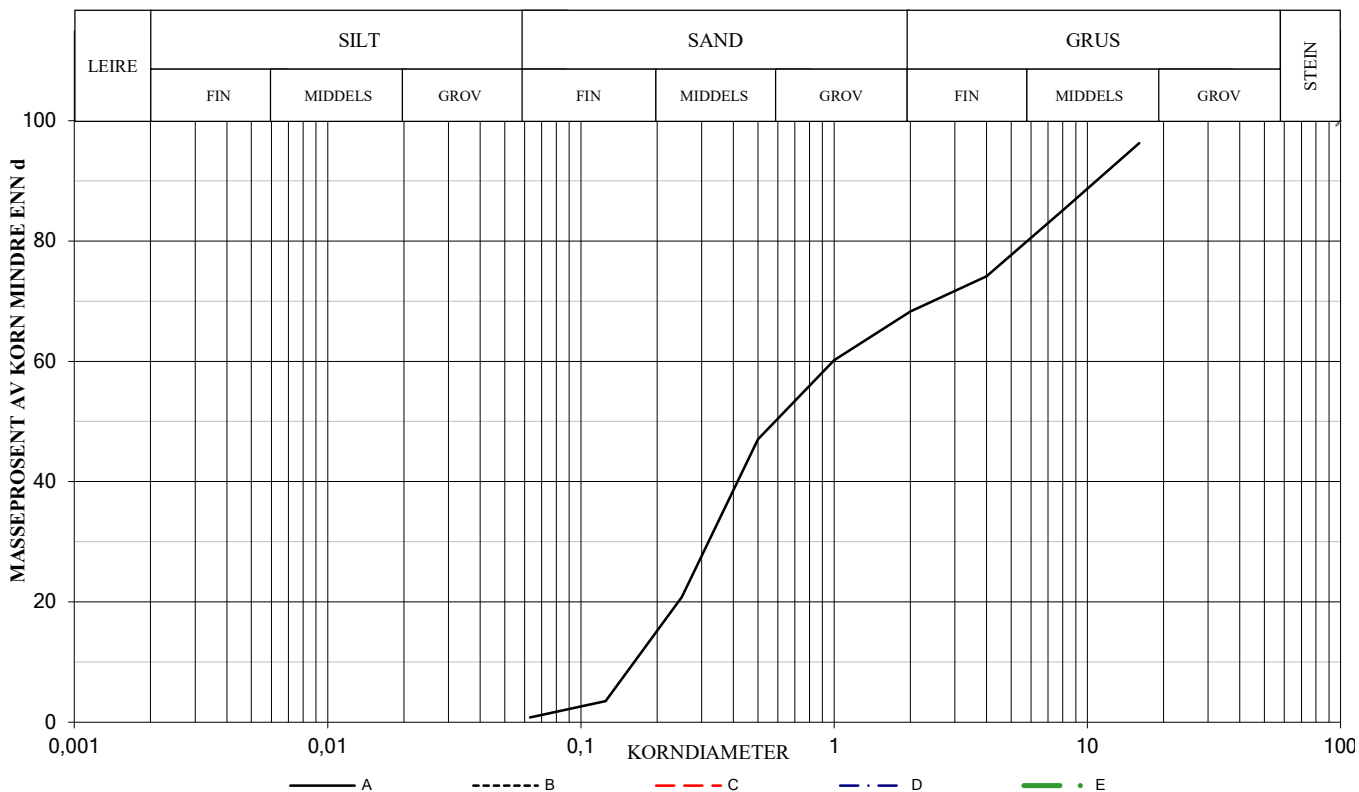

SYMBOL:

Ogl. = Glødetap (%)

Ona. = Humusinnhold (%)

Perm. = Permeabilitet (m/s)

$$C_z = \frac{D_{30}^2}{(D_{60})(D_{10})}$$

$$C_u = \frac{D_{60}}{D_{10}}$$

METODE:

TS = Torr sikt

VS = Våt sikt

HYD = Hydrometer

SYM BOL	Vanninnhold %	Telegruppe	Korndensitet ρ_s	< 0,02 mm %	Glødetap %	C_u	D_{10} mm	D_{30} mm	D_{50} mm	D_{60} mm
A	22,3	T1				5,8	0,172	0,338	0,612	0,993
B										
C										
D										
E										

KORNGRADERING		Konstr./Tegnet	Kontrollert	Multiconsult
Utviklingselskap Træna 365 AS Nordhusøy		TEREJK	MARTM	
		Dato 02.06.2022	Godkjent LAS	
MULTICONSULT AS Kvaløyveien 156, 9013 TROMSØ Tlf.: 77 62 26 00		Oppdragsnummer 10245044	Tegnings nr. RIG-TEG- 300	Rev.

\\frh-nasuni-01\TRH_Prosjekt\10245\10245044-01-03 ARBEDSOMRAADE\10245044-01-04 TEGNINGER\RIG-TEG-600-AA.dwg - Layout: 600 (A3LL) - Plottet av: stes, Dato: 2022.06.24 kl 10:49

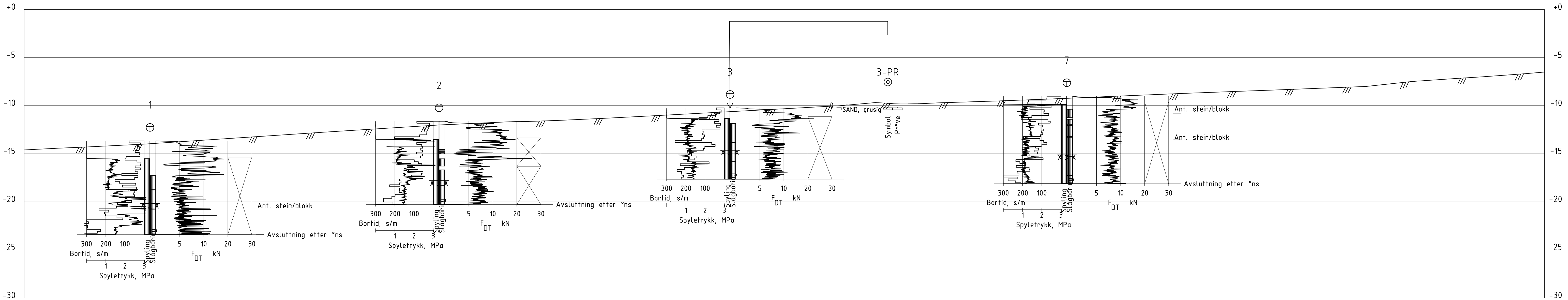

Profil A-A
 1 : 200

KARTGRUNNLAG: DIGITALT KART FRA INFOLAND/SCANSUB
 KOORDINATSYSTEM: EUREF89, sone 33
 HØYDEREFERANSE: NN2000

00	PROFIL A-A	2022-17-06	SSO	LAAS	LAAS
Rev.	Beskrivelse	Dato	Tegn.	Kontr.	Godkj.



Træna 365 AS
 Nordhusøy sjøfylling
 PROFIL A-A

Status	GODKJENT	Fag	RIG	Originalt format	A3LL	Dato	2022-17-06
Konstr./Tegnet	SSO	Kontrollert	LAAS	Godkjent	LAAS	Målestokk	1:200
Oppdragsnr.	10245044-01	Tegningsnr.	RIG-TEG-600	Rev.	00		

\\fh-nasuni-01\TRH_Projekt\10245044-01\10245044-01\10245044-01-03 ARBEIDSPRAADEV\10245044-01-04 TEGNINGER\RIG-TEG-601-BB.dwg, - Layout: 600 [A3L]; - Plottet av: stes, Dato: 2022.06.24 kl 10:49

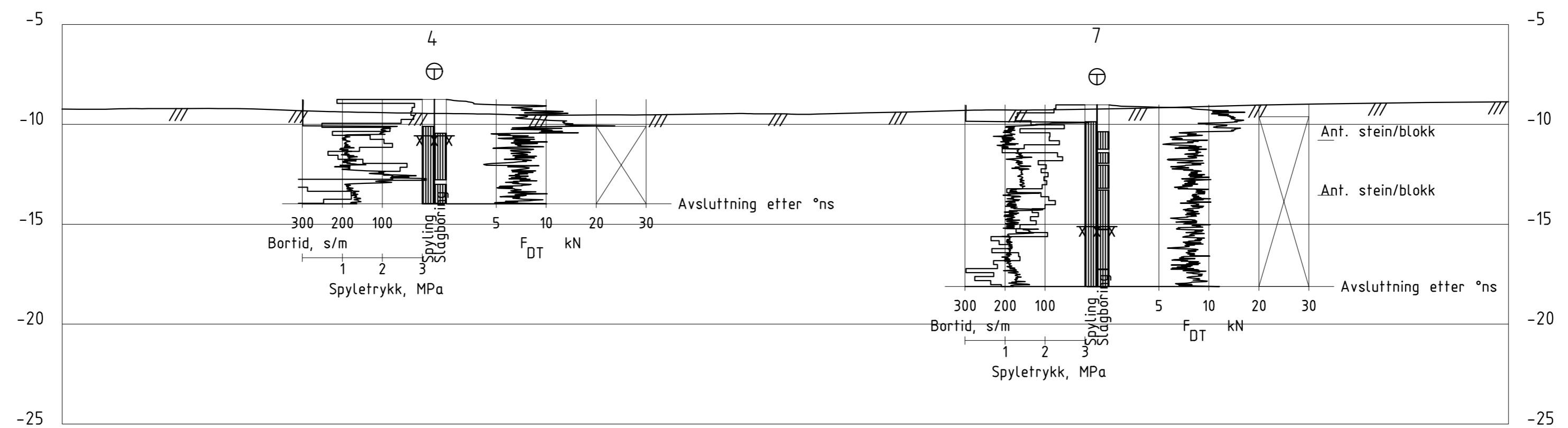

Profil B-B
1 : 200

KARTGRUNNLAG: DIGITALT KART FRA INFOLAND/SCANSUB		Status: GODKJENT		Fag: RIG		Originalt format: A3L		Dato: 2022-06-17	
KOORDINATSYSTEM: EUREF89, sone 33		Konstr./Tegnet: SSO		Kontrollert: LAAS		Godkjent: LAAS		Målestokk: 1:200	
HØYDEREFERANSE: NN2000		Oppdragsnr.: 10245044-01			Tegningsnr.: RIG-TEG-601			Rev.: 00	

00	PROFIL B-B	2022-06-17	SSO	LAAS	LAAS
Rev.	Beskrivelse	Dato	Tegn.	Kontr.	Godkj.

Multiconsult
www.multiconsult.no

Træna 365 AS
Nordhusøy sjøfylling
PROFIL B-B

\\fh-nasuni-01\TRH_Projekt\10245044-01\10245044-01-03 ARBEIDSMAPPADE\10245044-01-04 TEGNINGER\RIG-TEG-602-CC.dwg, - Layout: 1600 [A3L]; - Plottet av: stes, Dato: 2022.06.24 kl 10:50

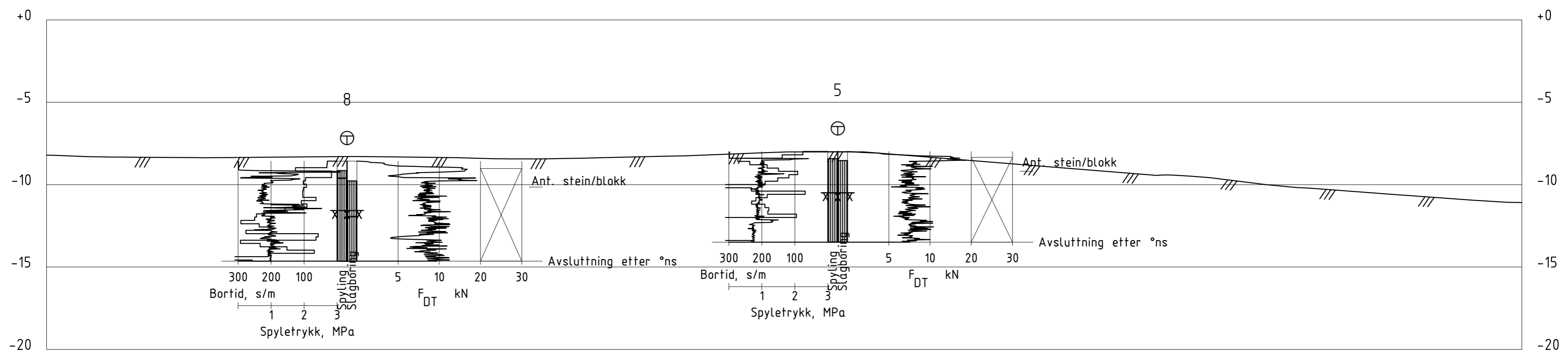

Profil C-C
1 : 200

KARTGRUNNLAG: DIGITALT KART FRA INFOLAND/SCANSUB		Status: GODKJENT		Fag: RIG		Originalt format: A3L		Dato: 2022-06-17	
KOORDINATSYSTEM: EUREF89, sone 33		Konstr./Tegnet: SSO		Kontrollert: LAAS		Godkjent: LAAS		Målestokk: 1:200	
HØYDEREFERANSE: NN2000		Oppdragsnr.: 10245044-01			Tegningsnr.: RIG-TEG-602			Rev.: 00	

00	PROFIL C-C	2022-06-17	SSO	LAAS	LAAS
Rev.	Beskrivelse	Dato	Tegn.	Kontr.	Godkj.

Multiconsult
www.multiconsult.no

Træna 365 AS
Nordhusøy sjøfylling
PROFIL C-C

\\frh-nasuni-01\TRH_Projekt\010245\10245044-01\10245044-01-03 ARBEIDSMRADE\10245044-01 RIG\10245044-01-04 TEGNINGER\RIG-TEG-603-DD.dwg, - Layout: (600 (A3)); - Plottet av: stes, Dato: 2022.06.24 kl 10:50

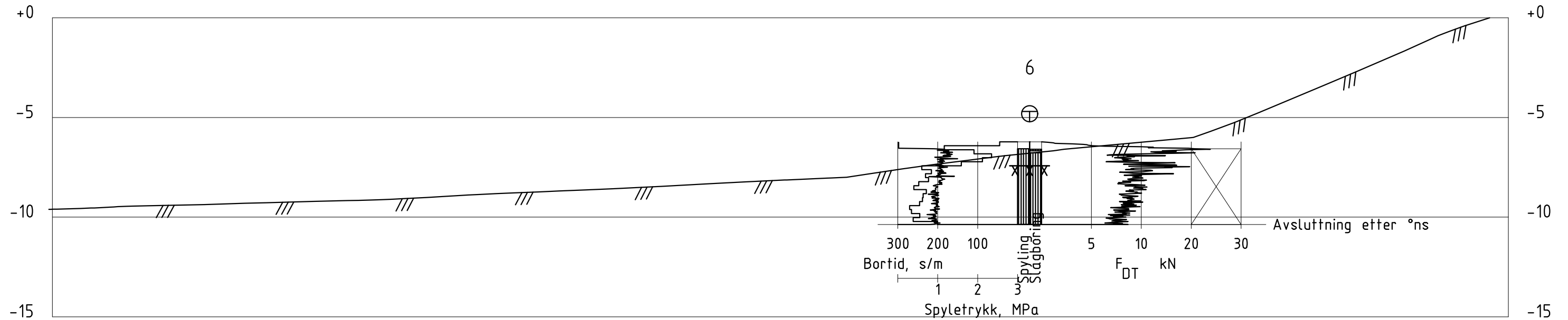

Profil D-D
1 : 200



KARTGRUNNLAG: DIGITALT KART FRA INFOLAND/SCANSUB
 KOORDINATSYSTEM: EUREF89, sone 33
 HØYDEREFERANSE: NN2000

00	PROFIL D-D	2022-06-21	SSO	LAAS	LAAS
Rev.	Beskrivelse	Dato	Tegn.	Kontr.	Godkj.



Træna 365 AS
 Nordhusøy sjøfylling
 PROFIL D-D

Status GODKJENT	Fag RIG	Originalt format A3	Dato 2022-06-21
Konstr./Tegnet SSO	Kontrollert LAAS	Godkjent LAAS	Målestokk 1:200
Oppdragsnr. 10245044-01	Tegningsnr. RIG-TEG-603	Rev. 00	

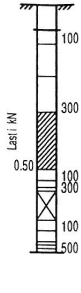
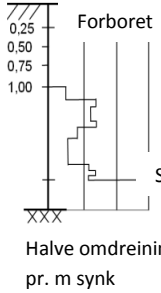
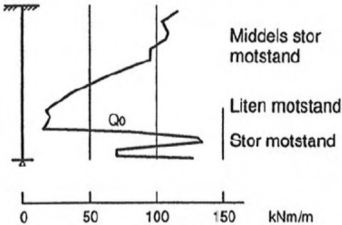
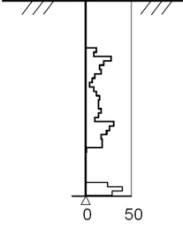
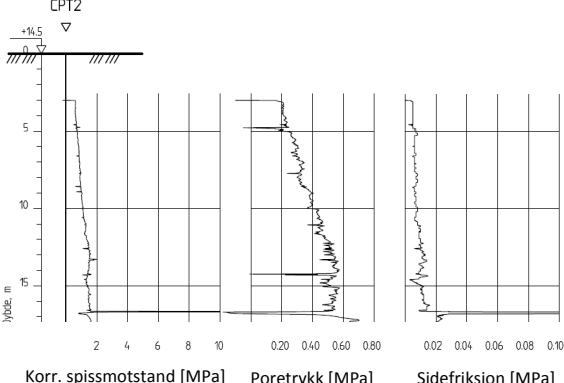
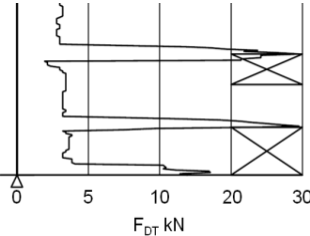
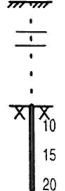
 <p>Avsluttet mot stein, blokk eller fast grunn</p>	 <p>Avsluttet mot antatt berg</p>	<p>Sonderinger utføres for å få en indikasjon på grunnens relative fasthet, lagdeling og dybder til antatt berg eller fast grunn. For utførelsesstandarder henvises det til «Geoteknisk bilag – Oversikt over metodestandarder og retningslinjer».</p>
 <p>Forboret Middels stor motstand Meget liten motstand Meget stor motstand Avsluttet uten å nå fast grunn eller berg</p>	 <p>Forboret Slått med slegge Halve omdreininger pr. m synk</p>	<p>DREIESONDERING Utføres med skjøtbare $\phi 22$ mm borstenger med 200 mm vridd spiss. Boret dreies manuelt eller maskinelt ned i grunnen med inntil 1 kN (100 kg) vertikalbelastning på stengene. Hvis det ikke synker for denne lasten, dreies boret maskinelt eller manuelt. Antall $\frac{1}{2}$-omdreininger pr. 0,2 m synk registreres. Boremotstanden presenteres i diagram med vertikal dybdeskala og tverrstrek for hver 100 $\frac{1}{2}$-omdreininger. Skravur angir synk uten dreining, med påført vertikallast under synk angitt på venstre side. Kryss angir at borstengene er rammet ned i grunnen.</p>
 <p>Middels stor motstand Liten motstand Stor motstand</p> <p>0 50 100 150 kNm/m</p>	 <p>0 50 Q_0 kNm/m</p>	<p>RAMSONDERING Boringen utføres med skjøtbare $\phi 32$ mm borstenger og spiss med normert geometri. Boret rammes med en rammeenergi på 0,38 kNm. Antall slag pr. 0,2 m synk registreres. Boremotstanden illustreres ved angivelse av rammemotstanden Q_0 pr. m nedramming. $Q_0 = \text{loddets tyngde} \cdot \text{fallhøyde/synk pr. slag (kNm/m)}$</p>
 <p>CPT2 +18,5 5 10 15 dybde, m</p> <p>Korr. spissmotstand [MPa] Poretrykk [MPa] Sidefriksjon [MPa]</p>	<p>TRYKKSONDERING (CPT - CPTU) Utføres ved at en sylindrisk, instrumentert sonde med konisk spiss presses ned i grunnen med konstant penetrasjonshastighet 20 mm/s. Under nedpressingen måles kraften mot konisk spiss og friksjonshylse, slik at spissmotstand q_c og sidefriksjon f_s kan bestemmes (CPT). I tillegg kan poretrykket u måles like bak den koniske spissen (CPTU). Målingene utføres kontinuerlig for hver 0,02 m, og metoden gir derfor detaljert informasjon om grunnforholdene. Resultatene kan benyttes til å bestemme lagdeling, jordart, lagringsbetingelser og mekaniske egenskaper (skjærfasthet, deformasjons- og konsolideringsparametre).</p>	
 <p>0 5 10 20 30 F_{DT} kN</p>	<p>DREIETRYKKSONDERING Utføres med glatte skjøtbare $\phi 36$ mm borstenger med en normert spiss med hardmetallsveis. Borstengene presses ned i grunnen med konstant hastighet 3 m/min og konstant rotasjonshastighet 25 omdreininger/min. Rotasjonshastigheten kan økes hvis nødvendig (markeres med kryss på høyre side). Nedpressingskraften F_{DT} (kN) registreres automatisk under disse betingelsene, og gir grunnlag for å bedømme grunnforholdene. Metoden er spesielt hensiktsmessig ved påvisning av kvikkleire i grunnen, men den gir ikke sikker dybde til bergoverflaten.</p>	
 <p>Stein Borsynk i berg cm/min. 10 15 20</p>	<p>BERGKONTROLLBORING Utføres med skjøtbare $\phi 45$ mm stenger og hardmetall borkrone med tilbakeslagsventil. Det benyttes tung slagborhammer og vannspyling med høyt trykk. Boring gjennom lag med ulike egenskaper, for eksempel grus og leire, kan registreres, likedan penetrasjon av blokker og større steiner. For verifisering av berginntrengning bores 3 m ned i berget, eventuelt med registrering av borsynk for sikker påvisning.</p>	

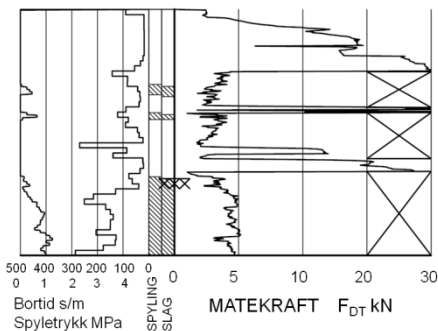

TOTALSONDERING

Kombinerer metodene dreietrykksondring og bergkontrollboring. Det benyttes $\phi 45$ mm borstenger og $\phi 57$ mm stiftborkrone med tilbakeslagsventil. Under nedboring i bløte lag presses boret ned i bakken med konstant hastighet 3 m/min og konstant rotasjonshastighet 25 omdreininger/min. Når faste lag påtreffes økes først rotasjonshastigheten (markeres som kryss til høyre). Gir ikke dette synk av boret benyttes spyling og slag på borkronen.

Nedpressingskraften F_{DT} (kN) registreres kontinuerlig og vises på diagrammets høyre side, mens markering av spyletrykk, slag og bortid vises til venstre.



Prøvemarkering



PRØVETAKING

Utføres for undersøkelse av jordlagenes geotekniske egenskaper i laboratoriet.

Maskinell naverboring (forstyrrede poseprøver):

Utføres med hul borstang påsveiset en metallspiral med fast stighøyde (auger). Med borrigg kan det bores til 5-20 m dybde, avhengig av jordart, lagringsfasthet og beliggenhet av grunnvannstanden. Med denne metoden kan det tas forstyrrede poseprøver ved å samle materialet mellom spiralskivene. Det er også mulig å benytte enklere håndholdt utstyr som for eksempel skovlprøvetaking.

Sylinder/blokkprøvetaking (Uforstyrrede prøver):

Vanligvis benyttes stempel-prøvetaking med innvendig stempel for opptak av 60-100 cm lange sylinderprøver. Prøvesylinderen kan være av plast eller stål, og det kan benyttes utstyr både med og uten innvendig prøvesylinder. På ønsket dybde skjæres det ut en jordprøve som trekkes opp til overflaten, der den blir forseglet for transport til laboratoriet. Prøvediameteren kan variere mellom $\phi 54$ mm (vanligst) og $\phi 95$ mm. Det er også mulig å benytte andre typer prøvetakere, som for eksempel ramprøvetakere og blokkprøvetakere.

Prøvekvaliteten inndeles i Kvalitetsklasse 1-3, der 1 er høyeste kvalitet.

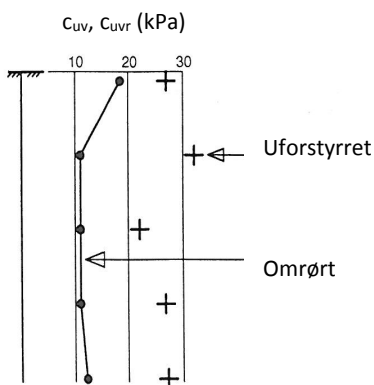

VINGEBORING

Utføres ved at et vingekorset med dimensjoner $b \times h = 55 \times 110$ mm eller 65×130 mm presses ned i grunnen til ønsket målenivå. Her blir vingekorset påført et økende dreiemoment til jorden rundt vingen når brudd. Det tilhørende dreiemomentet blir registrert. Dette utføres med jorden i uforstyrret ved første gangs brudd og omrørt tilstand etter 25 gjentatte omdreininger av vingekorset. Udrenert skjærfasthet C_{uv} og C_{ur} beregnes ut fra henholdsvis dreiemomentet ved brudd og etter omrøring. Fra dette kan også sensitiviteten $S_t = C_{uv}/C_{ur}$ bestemmes. Tolkede verdier må vanligvis korrigeres empirisk for opptredende effektivt overlagingstrykk i måledybden, samt for jordartens plastisitet.

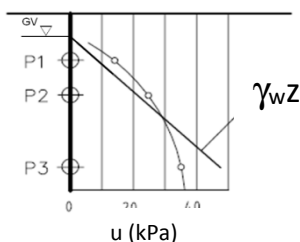

PORETRYKSMÅLING

Målingene utføres med et standrør med filterspiss eller med hydraulisk (åpent)/elektrisk piezometer (poretrykksmåler). Filteret eller piezometerspissen påmontert piezometerrør presses ned i grunnen til ønsket dybde. Stabilt poretrykk registreres fra vannets stighøyde i røret, eller ved avlesning av en elektrisk trykkmåler i spissen. Valg av utstyr vurderes på bakgrunn av grunnforhold og hensikten med målingene.

Grunnvannstand observeres eller peiles direkte i borhullet.

Laboratorieundersøkelser utføres for sikker klassifisering og bestemmelse av mekaniske egenskaper. Forsøkene utføres på prøver som er tatt opp i felt. For utførelsesstandarder henvises det til «Geoteknisk bilag 3 – Oversikt over metodestandarder og retningslinjer».

MINERALSKE JORDARTER

Ved prøveåpning klassifiseres og indentifiseres jordarten. Mineralske jordarter klassifiseres vanligvis på grunnlag av korngraderingen. Betegnelse og kornstørrelser for de enkelte fraksjonene er:

Fraksjon	Leire	Silt	Sand	Grus	Stein	Blokk
Kornstørrelse [mm]	<0,002	0,002-0,063	0,063-2	2-63	63-630	>630

En jordart kan inneholde en eller flere av fraksjonene over. Jordarten benevnes i henhold til korngraderingen med substantiv for den fraksjon som har dominerende betydning for jordartens egenskaper og adjektiv for medvirkende fraksjoner (for eksempel siltig sand). Leirinnholdet har størst betydning for benevnelse av jordarten. Morene er en usortert breavsetning som kan inneholde alle fraksjoner fra leir til blokk. Den største fraksjonen angis først i beskrivelsen etter egne benevningsregler, for eksempel grusig morene.

ORGANISKE JORDARTER

Organiske jordarter klassifiseres på grunnlag av jordartens opprinnelse og omdanningsgrad. De viktigste typer er:

Benevnelse	Beskrivelse
Torv	Myrplanter, mer eller mindre omdannet
<ul style="list-style-type: none"> Fibrig torv 	Fibrig med lett gjenkjennelig plantestruktur. Viser noe styrke
<ul style="list-style-type: none"> Delvis fibrig torv, mellomtorv 	Gjenkjennelig plantestruktur, ingen styrke i planterestene
<ul style="list-style-type: none"> Amorf torv, svarttorv 	Ingen synlig plantestruktur, svampig konsistens
Gytje og dy	Nedbrutt struktur av organisk materiale, kan inneholde mineralske bestanddeler
Humus	Planterester, levende organismer sammen med ikke-organisk innhold
Mold og matjord	Sterkt omdannet organisk materiale med løs struktur, utgjør vanligvis det ovre jordlaget

KORNFORDELINGSANALYSER

En kornfordelingsanalyse utføres ved våt eller tørr sikting av fraksjonene med diameter $d > 0,063$ mm. For mindre partikler bestemmes den ekvivalente korndiameteren ved slemmeanalyse og bruk av hydrometer. I slemmeanalysen slemmes materialet opp i vann og densiteten av suspensjonen måles ved bestemte tidsintervaller. Kornfordelingen kan da bestemmes fra Stokes lov om sedimentering av kuleformede partikler i vann. Det vil ofte være nødvendig med en kombinasjon av metodene.

VANNINNHOLD

Vanninnholdet angir masse av vann i % av masse tørt (fast) stoff i massen og bestemmes fra tørking av en jordprøve ved 110°C i 24 timer.

KONSISTENSGRENSER

Konsistensgrensene (Atterbergs grenser) for en jordart angir vanninnholdsområdet der materialet er plastisk (formbart). Flytegrensen angir vanninnholdet der materialet går fra plastisk til flytende tilstand. Plastisitetsgrensen (utrullingsgrensen) angir vanninnholdet der materialet ikke lenger kan formes uten at det sprekker opp. Plastisitetsindeksen $I_p = w_f - w_p$ (%) angir det plastiske området for jordarten og benyttes til klassifisering av plastisiteten. Er det naturlige vanninnholdet høyere enn flytegrensen blir materialet flytende ved omrøring (vanlig for kvikkleire).

HUMUSINNHOLD

Humusinnholdet kan bestemmes ved kolorimetri og bruk av natronlut (NaOH-forbindelse), glødning av jordprøve i varmeovn eller våt-oksidasjon med hydrogenperoksyd. Metoden angir innholdet av humufiserte organiske bestanddeler i en relativ skala.

DENSITET, TYNGDETETHET, PORETALL OG PORØSITET

Navn	Symbol	Enhet	Beskrivelse
Densitet	ρ	g/cm ³	Masse av prøve per volumenhet. Bestemmes for hel sylinder og utskåret del
Korndensitet	ρ_s	g/cm ³	Masse av fast stoff per volumenhet fast stoff
Tørr densitet	ρ_d	g/cm ³	Masse tørt stoff per volumenhet
Tyngdetetthet	γ	kN/m ³	Tyngde av prøve per volumenhet ($\gamma = \rho g = \gamma_s(1+w/100)(1-n/100)$, der g er tyngdeakselerasjonen)
Spesifikk tyngdetetthet	γ_s	kN/m ³	Tyngde av fast stoff per volumenhet fast stoff ($\gamma_s = \rho_s g$)
Tørr tyngdetetthet	γ_d	kN/m ³	Tyngde av tørt stoff per volumenhet ($\gamma_d = \rho_d g = \gamma_s(1-n/100)$)
Poretall	e	-	Volum av porer dividert med volum av fast stoff ($e = n/(1-n)$, n som desimaltall)
Porøsitet	n	%	Volum av porer i % av totalt volum av prøven ($n = e/(1+e)$)

SKJÆRFASTHET

Skjærfastheten beskriver jordens styrke og benyttes bla. til beregning av motstand mot utglidninger og grunnbrudd. Skjærfasthet benyttes i beregninger av skråningsstabilitet og bæreevne. For korttidsbelastninger i finkornige materialer (leire) oppfører jorden seg udrenert og skjærfastheten beskrives ved udrenert skjærfasthet. Over lengre tidsintervaller vil oppførselen karakteriseres som drenert. Det benyttes da effektivspenningsparametere.

Effektive skjærfasthetsparametre a (attraksjon) og $\tan \phi$ (friksjon) bestemmes ved treaksiale belastningsforsøk på uforstyrrede (leire) eller innbyggede prøver (sand). Skjærfastheten er avhengig av effektiv normalspenning (totalspenning – poretrykk) på kritisk plan. Forsøksresultatene fremstilles som spenningsstier som viser spenningsutvikling og tilhørende tøyningutvikling i prøven frem mot brudd. Fra disse, samt fra annen informasjon, bestemmes karakteristiske verdier for skjærfasthetsparametre for det aktuelle problemet.

Udrenert skjærfasthet c_u (kPa) bestemmes som den maksimale skjærspenning et materiale kan påføres før det bryter sammen i en situasjon med raske spenningsendringer uten drenering av poretrykk. I laboratoriet bestemmes denne egenskapen ved enaksiale trykkforsøk (c_{ut}), konusforsøk (uforstyrret c_{ufc} , omrørt c_{urfc}), udrenerte treaksialforsøk (kompresjon/aktiv c_{uA} , avlastning/passiv c_{uP}) og direkte skjærforsøk (c_{uD}). Udrenert skjærfasthet kan også bestemmes i felt ved for eksempel trykksondering med poretrykksmåling (CPTU) ($c_{u\text{CPTU}}$) eller vingebor (uforstyrret c_{uv} , omrørt c_{uvr}).

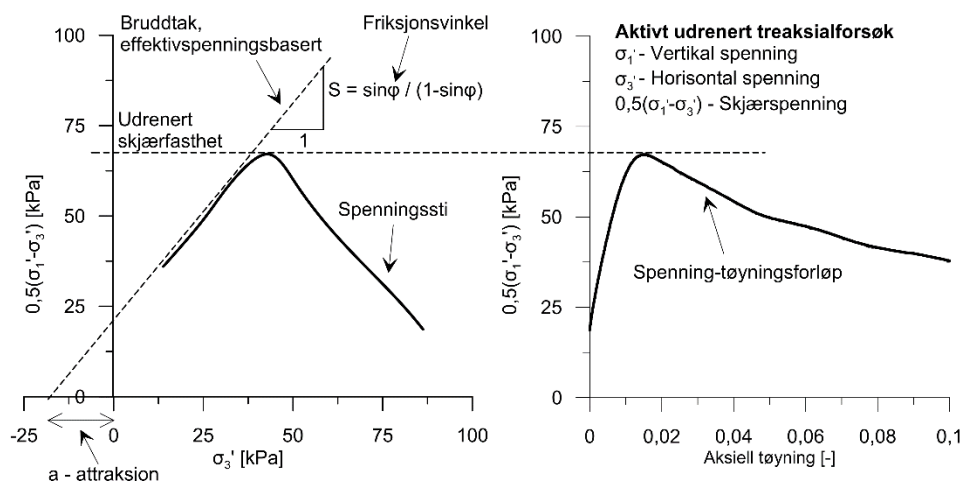

SENSITIVITET

Sensitiviteten $St = c_u/c_r$ uttrykker forholdet mellom en leires udrenerte skjærfasthet i uforstyrret og omrørt tilstand. Denne størrelsen kan bestemmes fra konusforsøk i laboratoriet eller ved vingeborforsøk i felt. Kvikkleire har for eksempel meget lav omrørt skjærfasthet ($c_r < 0,5$ kPa NS8015, $c_r < 0,33$ kPa ISO 17892-6), og viser derfor som regel meget høye sensitivitetsverdier.

DEFORMASJONS- OG KONSOLIDERINGSEGENSKAPER

Jordartens deformasjons- og konsolideringsegenskaper benyttes ved beregning av setninger og deformasjoner. Disse mekaniske egenskapene bestemmes ved hjelp av belastningsforsøk i ødometer. Jordprøven bygges inn i en stiv ring som forhindrer sideveis deformasjon. Belastningen skjer vertikalt med trinnvis eller kontinuerlig økende last/spenning (σ'). Sammenhørende verdier for spenning og deformasjon (tøyning ϵ) registreres, og materialets stivhet (deformasjonsmodul) kan beregnes som $M = \Delta\sigma' / \Delta\epsilon$. Denne presenteres som funksjon av vertikalspenningen. En sentral parameter som tolkes i sammenheng med ødometerforsøk er forkonsolideringsspenningen (σ'_c). Dette er det største lastnivået som jorda har opplevd tidligere (f.eks. tidligere overlaging eller islast). Deformasjonsmodulen viser typisk forskjellig oppførsel under og over forkonsolideringsspenningen. I leire vil stivheten for spenningsnivåer under σ'_c representeres ved en konstant stivhetsmodul M_{oc} . For spenningsnivåer over σ'_c vil stivheten øke med økende spenning. Denne økningen kan beskrives ved modultallet m .

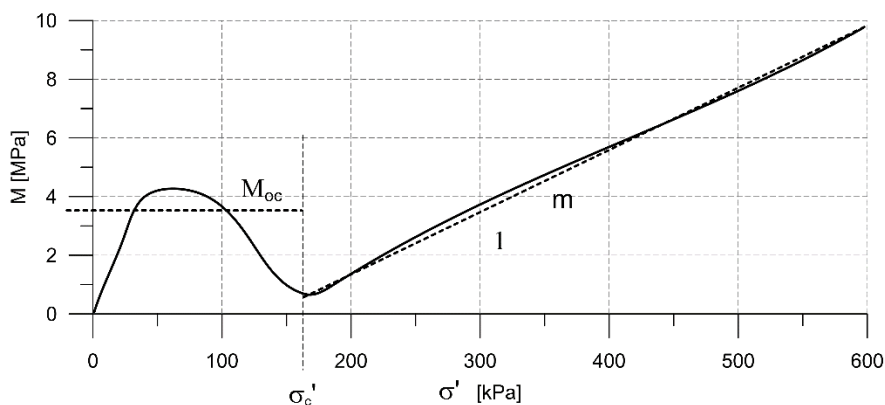
**TELEFARLIGHET**

En jordarts telefarlighet bestemmes ut i fra kornfordelingskurven eller ved å måle den kapillære stighøyde for materialet. Telefarligheten klassifiseres i gruppene T1 (Ikke telefarlig), T2 (Litt telefarlig), T3 (Middels telefarlig) og T4 (Meget telefarlig) etter SVV Håndbok N200.

KOMPRIMERINGSEGENSKAPER

Ved komprimering av en jordart oppnås tettere lagring av mineralkornene. Komprimeringsegenskapene for en jordart bestemmes ved at prøver med forskjellig vanninnhold komprimeres med et bestemt komprimeringsarbeid (Standard eller Modifisert Proctor). Resultatene fremstilles i et diagram som viser tørr densitet ρ_d som funksjon av innbyggingsvanninnhold w_i . Den maksimale tørrdensiteten som oppnås (ρ_{dmax}) benyttes ved spesifisering av krav til utførelsen av komprimeringsarbeider. Det tilhørende vanninnhold benevnes optimalt vanninnhold (w_{opt}).

PERMEABILITET

Permeabiliteten defineres som den vannmengden q som under gitte betingelser vil strømme gjennom et jordvolum pr. tidsenhet. Generelt bestemmes permeabiliteten fra følgende sammenheng: $q = kiA$, der A er bruttoareal av tverrsnittet normalt på vannets strømningsretning og i = hydraulisk gradient i strømningsretningen (= potensialforskjell pr. lengdeenhet). Permeabiliteten kan bestemmes ved strømningsforsøk i laboratoriet, ved konstant eller fallende potensial, eventuelt ved pumpe- eller strømningsforsøk i felt samt ødometerforsøk.

OPPTEGNING AV PRØVESERIE - PRØVESKRAVERING

Analyserte prøver skraveres på prøveserietegningen i henhold til hovedbenevnelsen av materialet. Det er i tillegg en egen skravering for eventuelle notater hentet fra borbok til den gjeldende prøveserien. De ulike skraveringene er som følger:

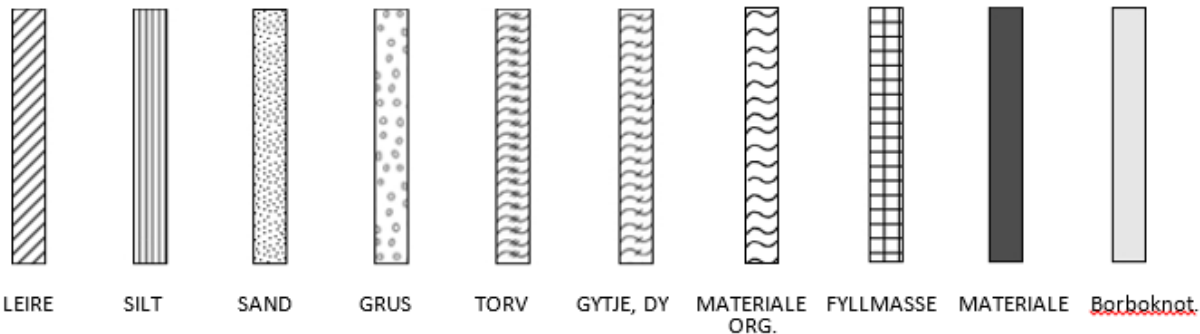

NB: Med mindre en kornfordelingsanalyse er utført, er dette kun en subjektiv og veiledende klassifisering som er basert på laborantens visuelle vurdering av materialet.

LEIRE: Leirinnholdet er større enn 15 %

SILT: Siltinnholdet er større enn 45 % og leirinnholdet er mindre enn 15 %

SAND: Sandinnholdet er større enn 60 % og leirinnholdet er mindre enn 15 %

GRUS: Grusinnholdet er større enn 60 % og leirinnholdet er mindre enn 15 %

MATERIALE: Brukes når materialet har en slik sammensetning at ingen av de ovennevnte betegnelse kan benyttes. Dette fremkommer normalt fra en kornfordelingsanalyse

TORV: Mer eller mindre omvandlede planterester

GYTJE/DY: Består av vannavsatte plante- og dyrerester. De kan virke fete og elastiske

MATERIALE ORG.: Sterkt omdannet organisk materiale med løs struktur

FYLLMASSE: Avsetninger som ikke er naturlige (utlagte masser)

Borboknotat: Merknader fra borleder (hentet fra borbok), f.eks. «tom sylinder», «foringsrør», «forboring» osv.

OPPTEGNING AV PRØVESERIE - SPESIALFORSØK – Korngradering (K) / Treksialforsøk (T) / Ødometerforsøk (Ø)

Eventuelt utførte spesialforsøk på en prøveserie markeres med K, T eller Ø ved tilhørende prøve. Markeringene indikerer ikke nøyaktig dybde for spesialforsøkene, men er referanse til at det foreligger egne tegninger for forsøket inkludert resultater og ytterlig forsøksinformasjon.

OPPTEGNING AV PRØVESERIE - SYMBOLFORKLARING - Vanninnhold og konsistensgrenser

Vanninnhold og konsistensgrenser utført ved rutineundersøkelsen fremvises på prøveserietegningen ved plassering av symboler på tilhørende graf. Dersom et vanninnhold overstiger grafens maksimumsgrense vil verdien oppgis i siffer ved grafens øvre ytterpunkt.

Vanninnhold w		Plastisitetsgrense w_p	
		Flytegrense w_f	

OPPTEGNING AV PRØVESERIE - SYMBOLFORKLARING - Udrenert skjærfasthet

Resultatene fra utførte konus- og enaksiale trykkforsøk ved rutineundersøkelsen fremvises på prøveserietegningen ved plassering av symboler på tilhørende graf. Dersom en skjærfasthetverdi overstiger grafens maksimumsgrense vil verdien oppgis i siffer ved grafens øvre ytterpunkt.

Uomrørt konus c_{urfc}		Omrørt konus c_{urfc}	
Enaksialt trykkforsøk Strek angir aksial tøyning (%) ved brudd		Omrørt konus $c_{urfc} \leq 2,0 \text{ kPa}$	0,9

METODESTANDARDER OG RETNINGSLINJER – FELTUNDERSØKELSER

Feltundersøkelsesmetoder beskrevet i geotekniske bilag, samt terminologi og klassifisering benyttet i rapportering, baserer seg på gjeldende versjon av følgende standarder og referansedokumenter:

Dokument	Tema
NGF Melding 1	SI-enheter
NGF Melding 2, NS-EN ISO 14688-1 og -2	Symboler og terminologi
NGF Melding 3	Dreiesondering
NGF Melding 4	Vingeboring
NGF Melding 5, NS-EN ISO 22476-1	Trykksondering med poretrykksmåling (CPTU)
NGF Melding 6	Grunnvanns- og poretrykksmåling
NGF Melding 7	Dreietrykksondering
NGF Melding 8	Kommentarkoder for feltundersøkelser
NGF Melding 9	Totalsondering
NS-EN ISO 22476-2	Ramsondering
NGF Melding 10	Beskrivelsestekster for grunnundersøkelser
NGF Melding 11, NS-EN ISO 22475-1	Prøvetaking
Statens vegvesen Håndbok R211	Feltundersøkelser
NS 8020-1	Kvalifikasjonskrav til utførende av grunnundersøkelser

METODESTANDARDER OG RETNINGSLINJER – LABORATORIEUNDERSØKELSER

Laboratorieundersøkelser beskrevet i geotekniske bilag, samt terminologi og klassifisering benyttet i rapportering, baserer seg på følgende standarder og referansedokumenter:

Dokument	Tema
NS8000	Konsistensgrenser – terminologi
NS8001	Støtflytegrense
NS8002	Konusflytegrense
NS8003	Plastisitetsgrense (utrullingsgrense)
NS8004	Svinggrense
NS8005, NS-EN ISO 17892-4	Kornfordelingsanalyse
NS8010, NS-EN ISO 14688-1 og -2	Jord – bestanddeler og struktur. Klassifisering og indentifisering.
NS8011, NS-EN ISO 17892-2	Densitet
NS8012, NS-EN ISO 17892-3	Korndensitet
NS8013, NS-EN ISO 17892-1	Vanninnhold
NS8014	Poretall, porøsitet og metningsgrad
ISO 17892-6:2017	Skjærfasthet ved konusforsøk
NS8016	Skjærfasthet ved enaksialt trykkforsøk
NS-EN ISO 17892-5:2017	Ødometerforsøk, trinnvis belastning
NS8018	Ødometerforsøk, kontinuerlig belastning
NS-EN ISO/TS 17892-8 og -9	Treaksialforsøk (UU, CD)
Statens vegvesen Håndbok R210	Laboratorieundersøkelser