

VELG MELK

Et satsingsprosjekt for små- og
mellomstore melkebruk i Trøndelag

Møte på Levanger 28. oktober

SAMARBEIDSPROSJEKT MELLOM

Faglaga i landbruket, Trøndelag fylkeskommune, Fylkesmannen i Trøndelag,
Innovasjon Norge, Norsk landbruksrådgiving og TINE



Hvem står bak prosjektet

- TINE, Norsk Landbruksrådgiving, Innovasjon Norge, Trøndelag Fylkeskommune og Fylkesmannen i Trøndelag
- I et nært samarbeid med:
 - Trøndelag Bondelag, Sør- og Nord-Trøndelag bonde og småbrukerlag og kommunene
- **Vi vil at det skal satses på melk i Trøndelag!**

Hvorfor ett prosjekt



- Melkeproduksjon står for:
 - 50 % av verdiskapingen i trøndersk jordbruk
 - 50 % av sysselsettingen
 - Betydelige ringvirkninger – 1 årsverk innen melkeproduksjon gir 1 årsverk i tilgrensede næringer
- Ca 1 500 melkebruk hvorav ca 800 er små og mellomstore

Melkekyr TL 2019

- 4 - 15
- 16 - 30
- 31 - 45
- 46 - 75
- 76 - 112

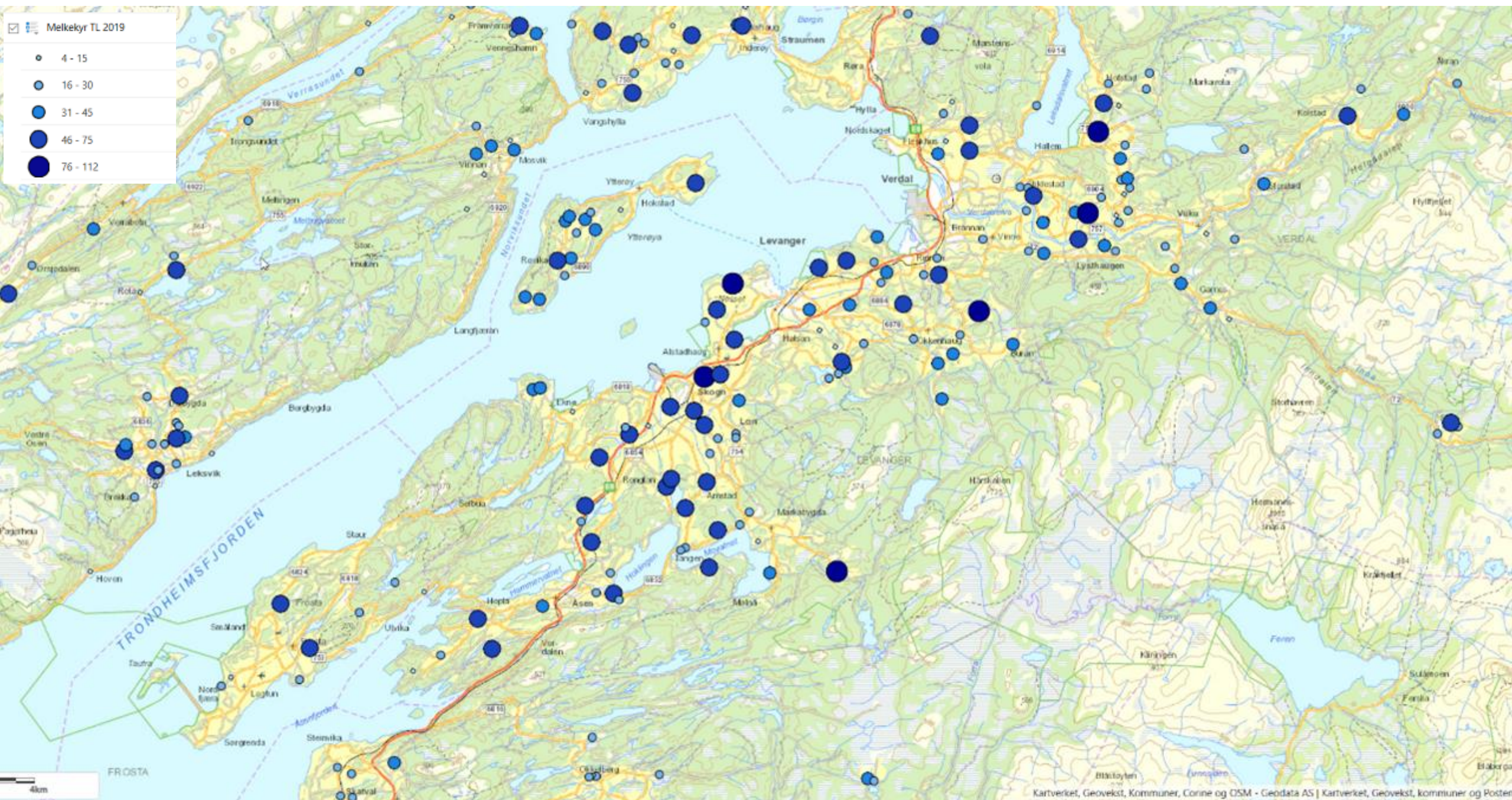

Hva vil du og familien?

- Fortsette med melk
 - Annen produksjon
 - Annen næring
 - Generasjonsskifte
 - Selge gården
-
- Involver flere i diskusjonen





400 mjølkebønder har fått betalt for å slutte – no har vi for lite mjølk

NRK Trøndelag sin nettside
12.10.20

VELG MELK

**Et satsingsprosjekt for små- og
mellomstore melkebruk i Trøndelag**

SAMARBEIDSPROSJEKT MELLOM

**Faglaga i landbruket, Trøndelag fylkeskommune, Fylkesmannen i Trøndelag,
Innovasjon Norge, Norsk landbruksrådgiving og TINE**

Innledning

- Hvilke muligheter har jeg på min gård?
- Veivalg og økonomisk handlerom
- Nye regler fra 2024 og 2034? Hvordan angår det meg?
- Økonomisk analyse, økt inntekt og reduserte kostnader!
- Hva koster grovfóret?
- Maskinsamarbeid? Noe for meg og mine naboer?
- Tilbygg/ombygging – byggeprosess og løsningsforslag
- Driftsplan, et verktøy for å finne investeringsrommet



Fordeler for små bruk

- Nærhet til areal
- Enklere å gjennomføre beitebruk
- Må ikke investere i kostbart fôringsutstyr for å gjennomføre fôring
- Må ikke investere i kostbart utstyr for å auke kapasitet ute på areala, for slik å rekke over alt.



Ulemper for små bruk

- Begrensa mulighet til å investere stort i bygninger
- Må moderere seg i innkjøp av maskiner, eller samarbeid/ leie utanom bruket, for fortsatt å ha god økonomi
- Imek, melkerobot?

Ressurser



Jordareal

- Dyrkaareal og beiteareal innen rimelig avstand som gir grunnlag for gode avlinger er den viktigste ressursen
- Ti års leieavtaler er kravet som jordloven stiller til utleier for å oppfylle driveplikten

Melkekvote

- Melkeproduksjon er kvoteregulert, og ser ut til å bli det framover.
- Trøndelag har de høgste kvoteprisene i landet, favoriserer utleier på bekostning av leier. Gunstige leieavtaler er en stor fordel
- Ti års leieavtaler er en forutsetning for at det skal gi tilstrekkelig sikkerhet ved utvidelse / utbygging.

Viktigste ressursen er:

DU!

- Hva vil DU?
- Hvor lang yrkeskarriere har du igjen i landbruket?
 - Ung og lovende eller ikke fullt så ung?
- Tenker du på generasjonsskifte / salg av eiendommen?
- Hva ser du for deg at du driver med om 10 år?
- Er du motivert for å satse på melkebruket?
- Hvordan ønsker du å drive melkeproduksjon?
 - Dagens omfang
 - Bli større
 - Økologisk
 - Foredling på gården - merverdi

Motivasjon



- Kor stor er motivasjonen for å bygge fjøs?
 - Kva er det verdt for deg?
- Kva må du ha for å oppfylle krava?
 - Kan det komme endringar i krav – ikkje alltid lurt å vere først ute med endringar
 - Lurt å sjå lenger fram enn dagens krav
- Kva vil du ha?
 - Kva er det som er viktig for deg i kvardagen, timeløna, traktoren, eller tidsforbruk. Vær bevisst på kvifor du skal bygge.
- Her er det stor variasjon frå person til person

Konsekvenstrappa

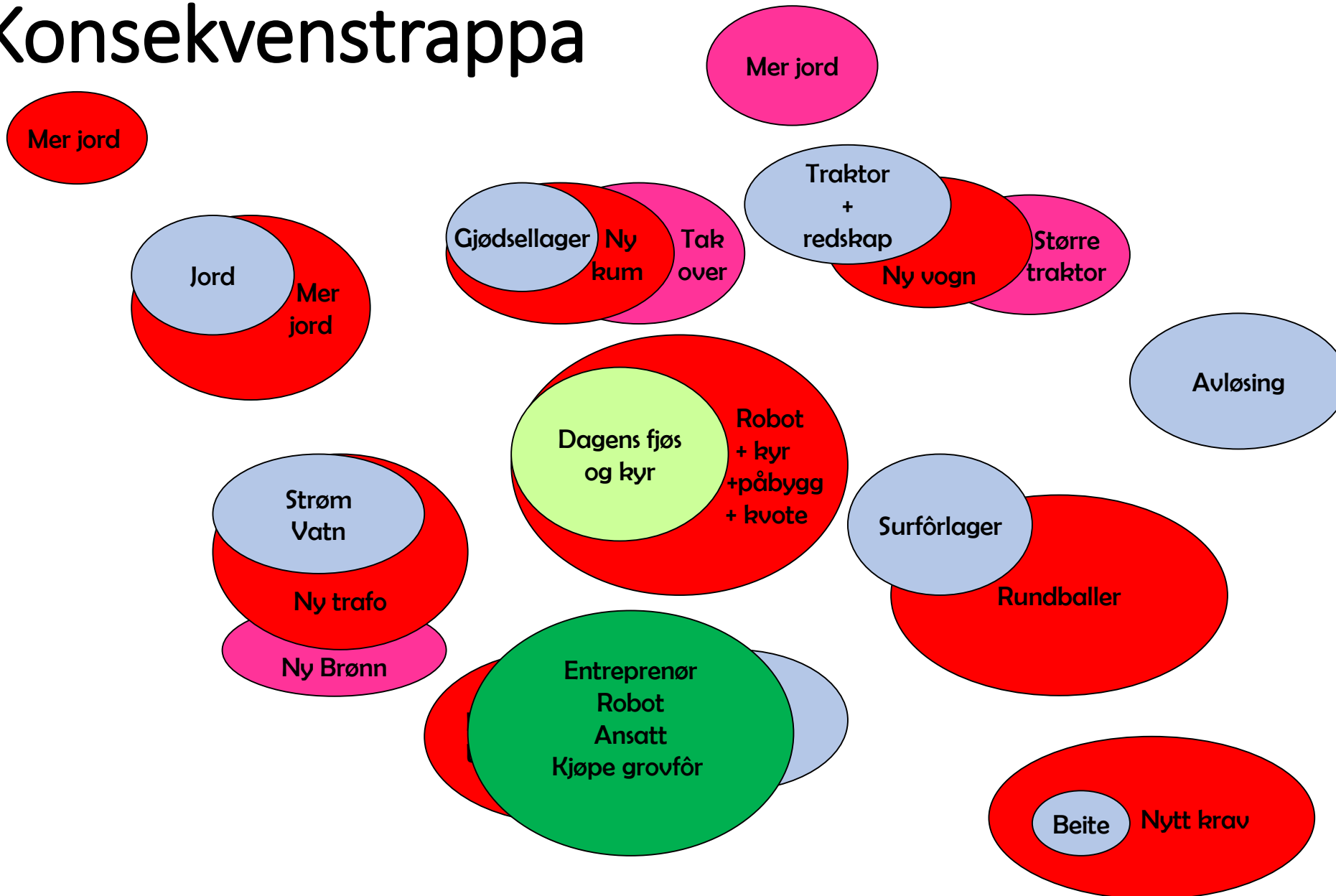

Økonomisk handlingsrom

- Bruksutbygging krever betydelige investeringer
- Har du et handlingsrom for å investere i driftsapparatet?
- Egenkapital / pantegrunnlag

- Alle større investeringer innebærer risiko
- Hvor stor risiko ønsker du å ta / kan du leve greit med?

Økonomisk handlingsrom



- Stor forskjell mellom bruk – ikke sammenligne deg med naboen
 - Dagens gjeldssituasjon
 - Leasingavtaler
 - Andel leiejord
 - Kvoteleie
 - Maskinleie
- Privatforbruk

Husk på at investeringer i maskiner kan begrense muligheten for å investere i bygg.

Dagens krav, 2024 -> 2034



Hvor lenge kan vi drive i båsfjøs?

- 4 år til som i dag
 - §10 Forlenget beiting til 16 uker (12?)
- Fra 2024
 - §22 Omsorgsbinge(r)
- §7 kravet om løsdrift trer i kraft fra 2034 (om 14 år).

Hvorfor drive i båsfjøs frem til 2034?

- God dyrevelferd
- Fjøset er i god stand
- Kan med enkle grep tilpasses til fremtidige krav
- 2034 passer med pensjon/generasjonsskifte
-

Noen nye særregler for storfe, Høringsutkast LMD (ikke vedtatt).



- Kutrener, bare lakterende melkekyr (§ 30)
- Beitekrav for okser på bås 2024 (§ 31)
- Forbud mot nye bås plasser (§ 28)
- Bevaringsverdige storferaser, unntak fra lausdriftskravet. (§ 28)
- Melk til kalver minst 3 ganger pr dag i 6 uker (§ 32)

Omsorgsbinger, båsfjøs

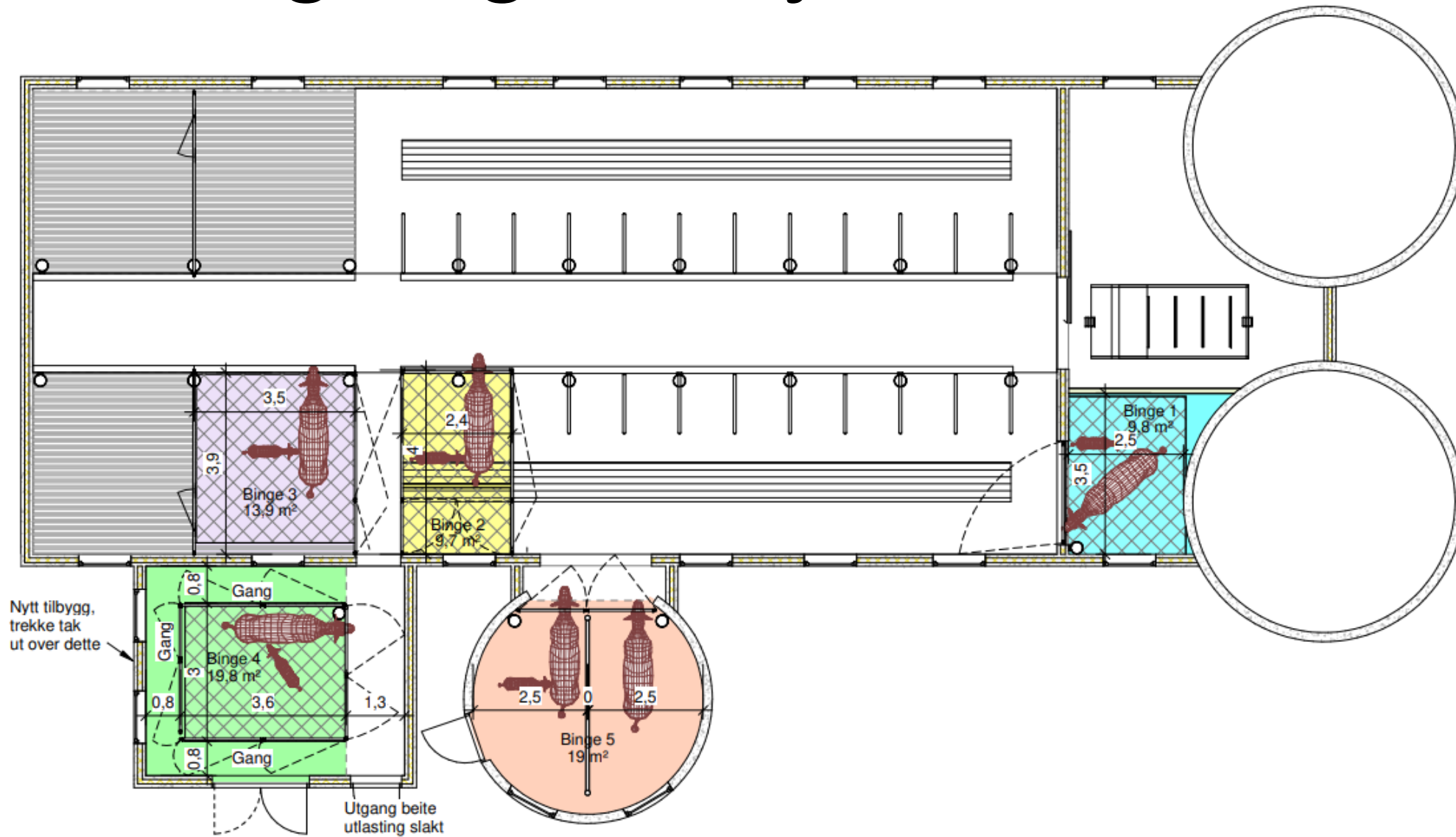

Mosjon i Luftegård



- For løsdriftsfjøs bygd før 2014-
- Fôringsplass
- Minimumsareal
 - 20m²
 - < 12 mnd 3,5 m² (6m²),
 - > 12 mnd 4,5 m² (8m²)



VELG MELK

§22 Oppstalling

Storfe skal ha tilgang til bekvem, tørr, ren og trekkfri liggeplass

- Liggebås
- Tråkkutgjødsling
- Talle
- Fullspaltebinger (Unntak for fjøs i bruk 22. april 2004)
 - Arealkrav

Hunndyr 2 mnd før kalving

- Skal uansett ha bekvem, tørr, ren og trekkfri liggeplass

Oppstalling «tråkkutgjødsling/tråkkalle»

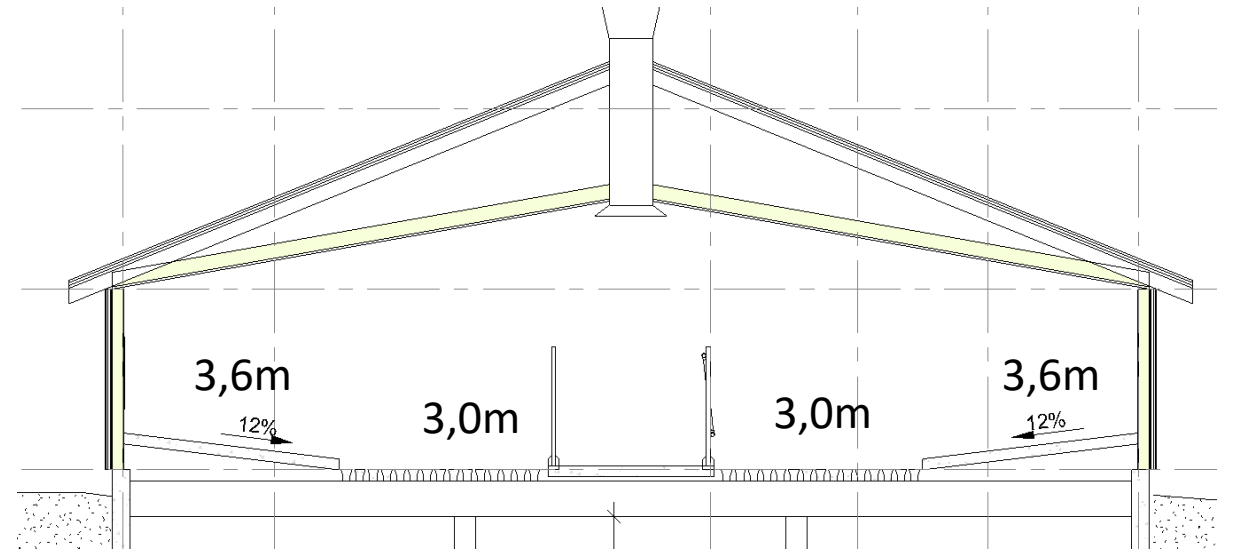

Tråkkutgjødsling, sideveis

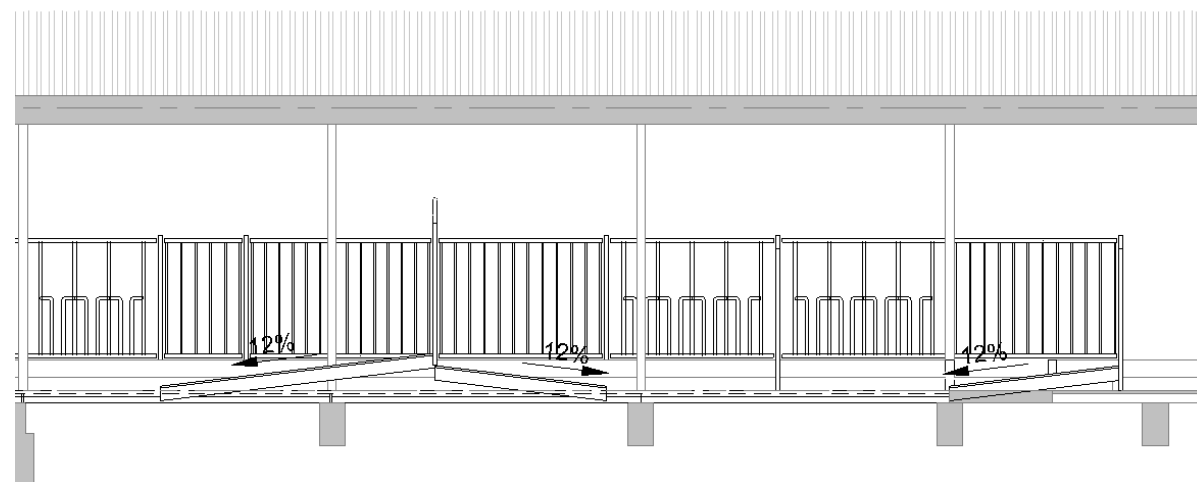
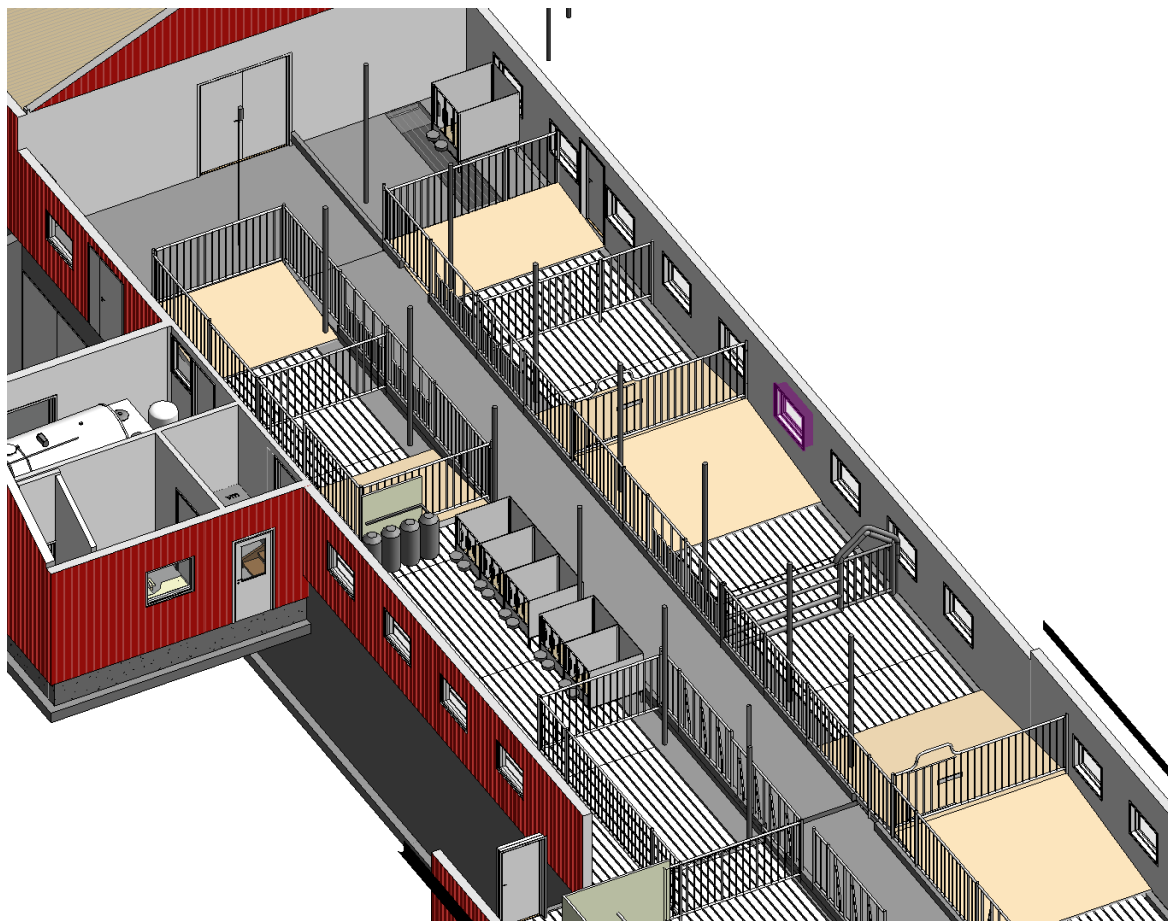

Halvtalle, talle med gjødselgang

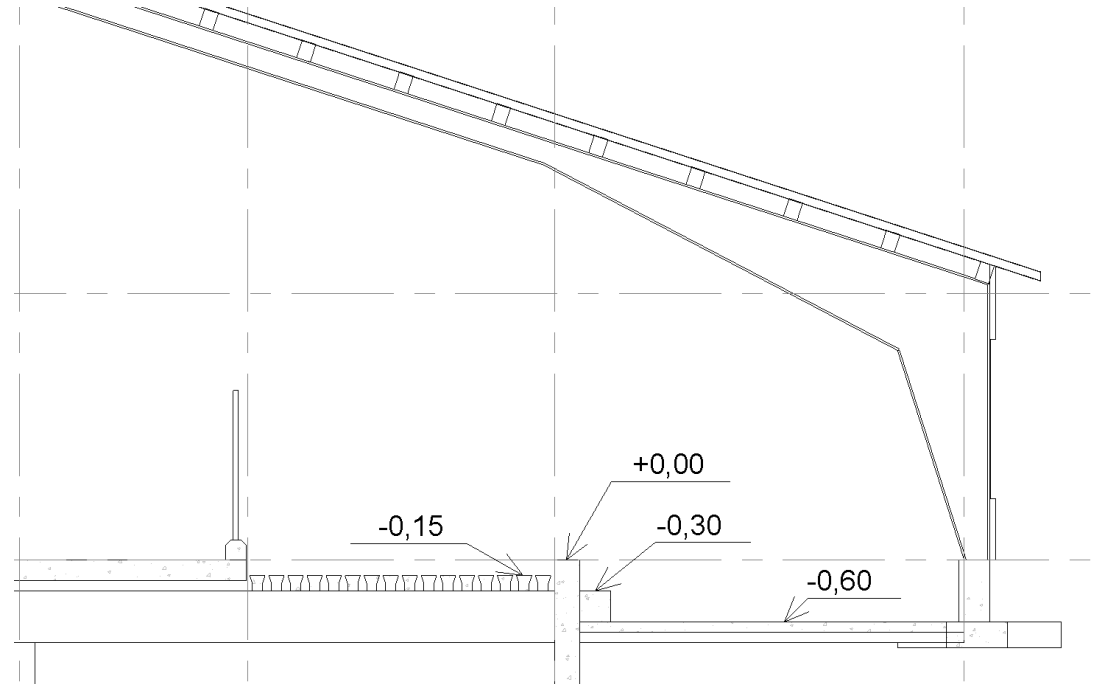
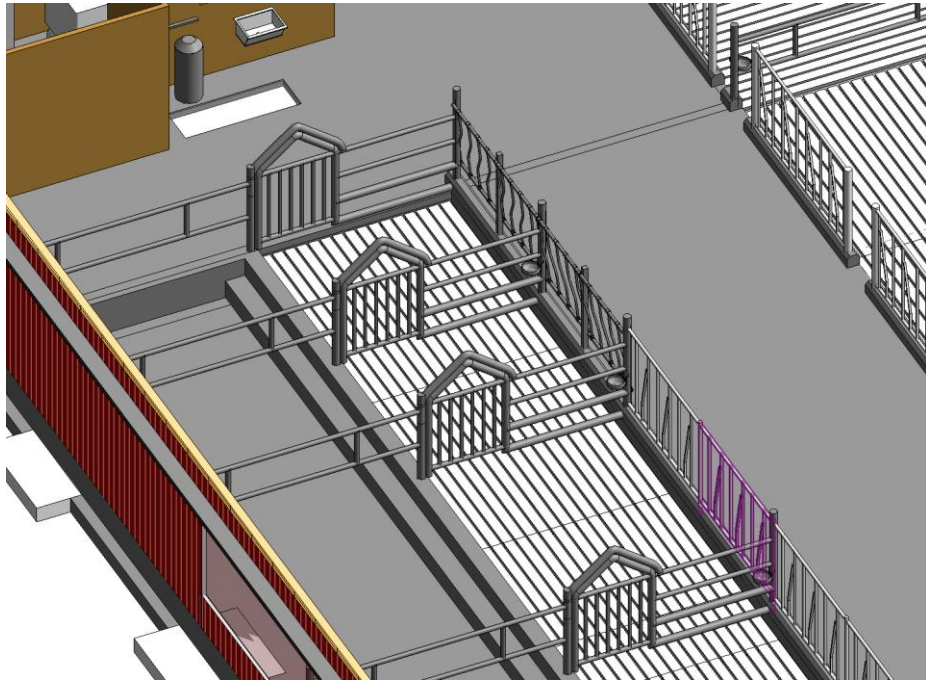

Enkel liggebåsrække

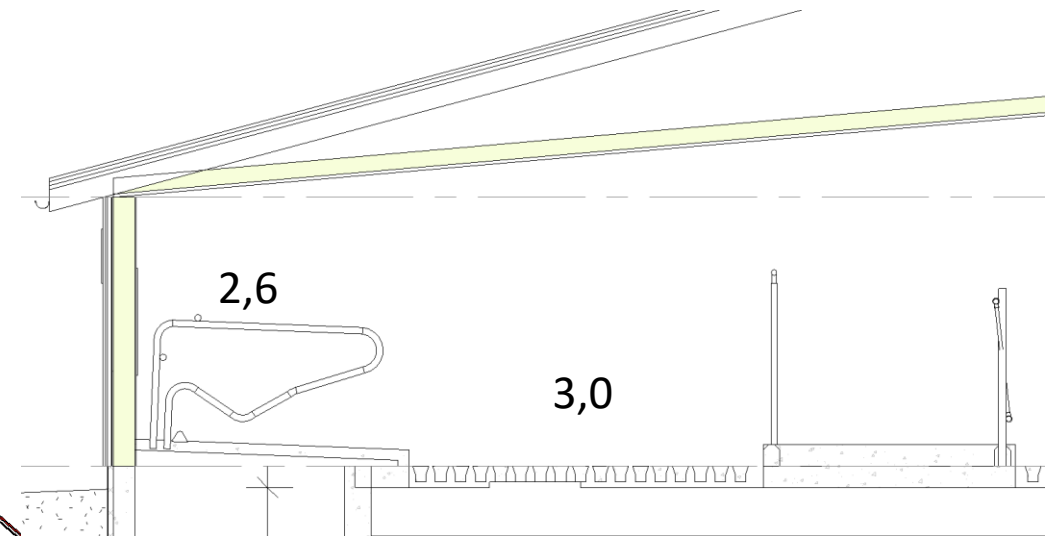
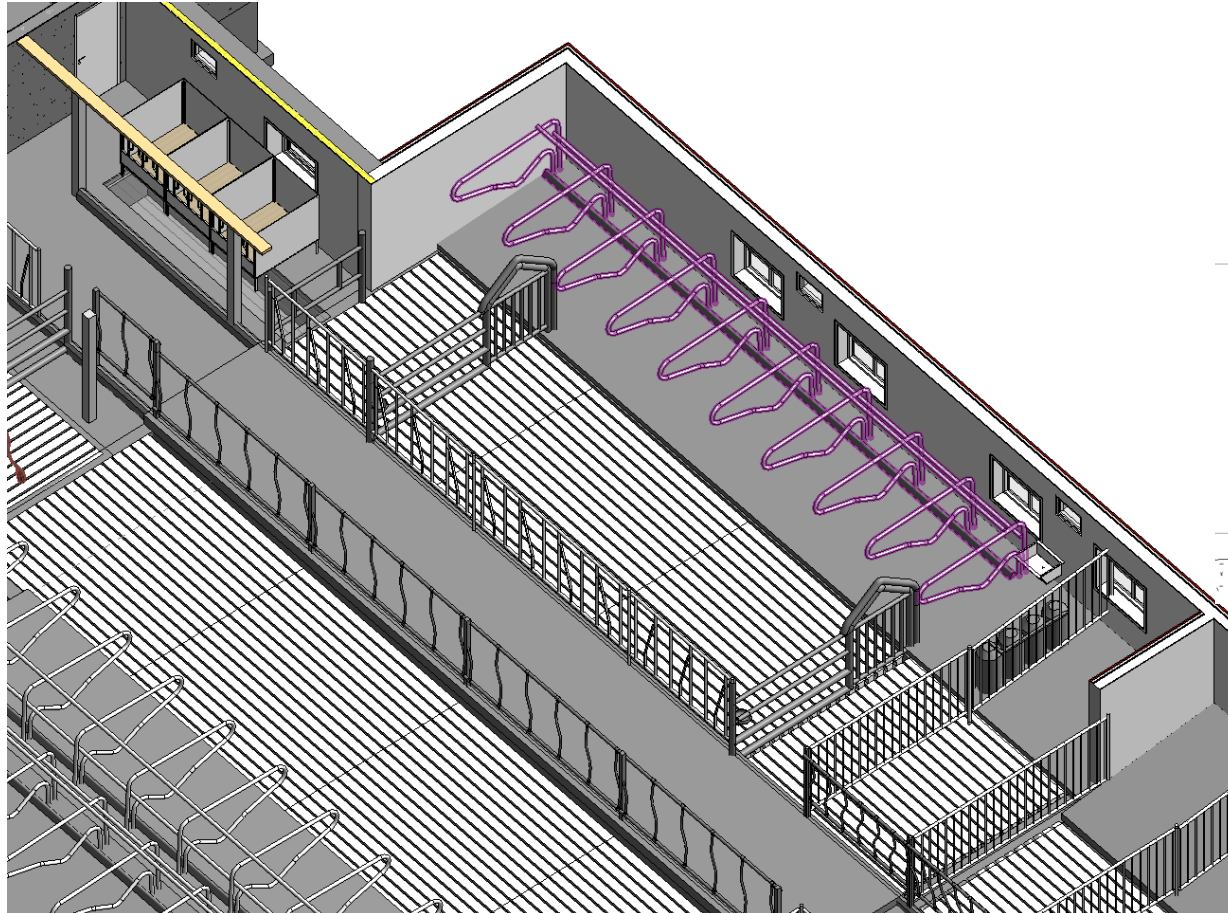

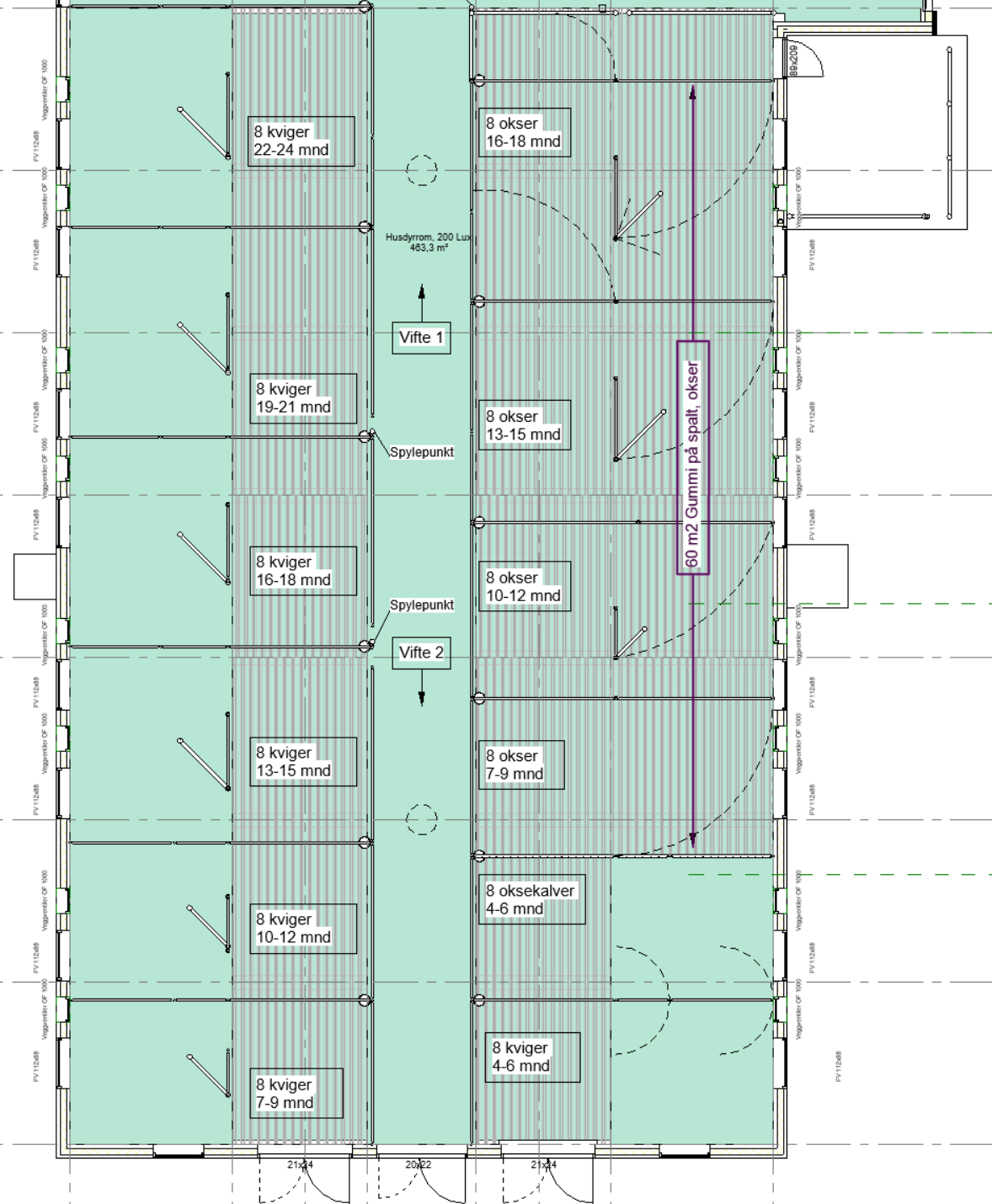

Spaltebinger, arealkrav nytt bygg

Erfaringer fra SmartCalfCare-forsøket



Senter for Husdyrforsøk

Maurstad
holding

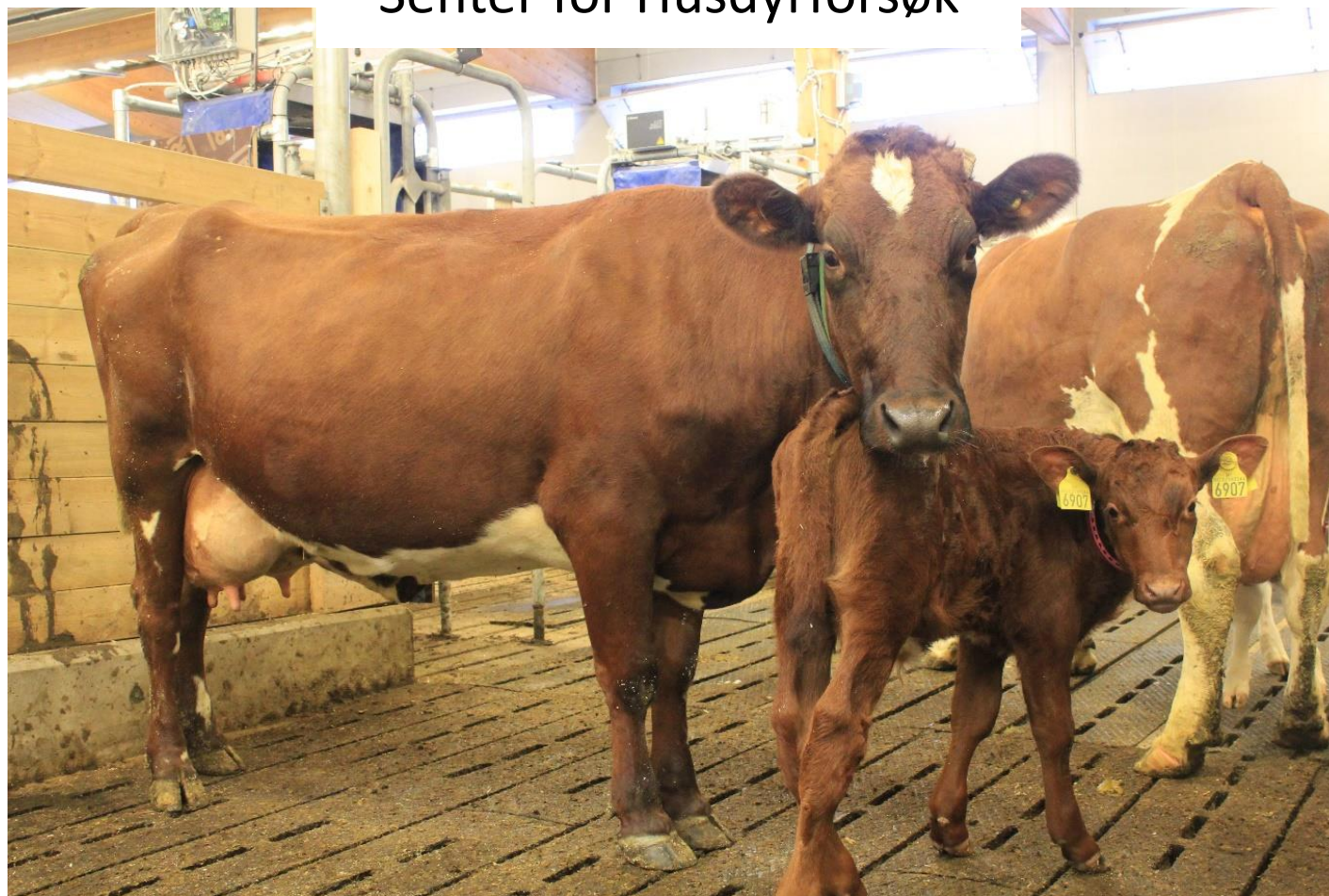

De første dagene



VELG MELK



Dag 0-3
Binding

Dag 3-30
Die-fase

Dag 30-37
Separasjon

Dag 37-56
Avvenning

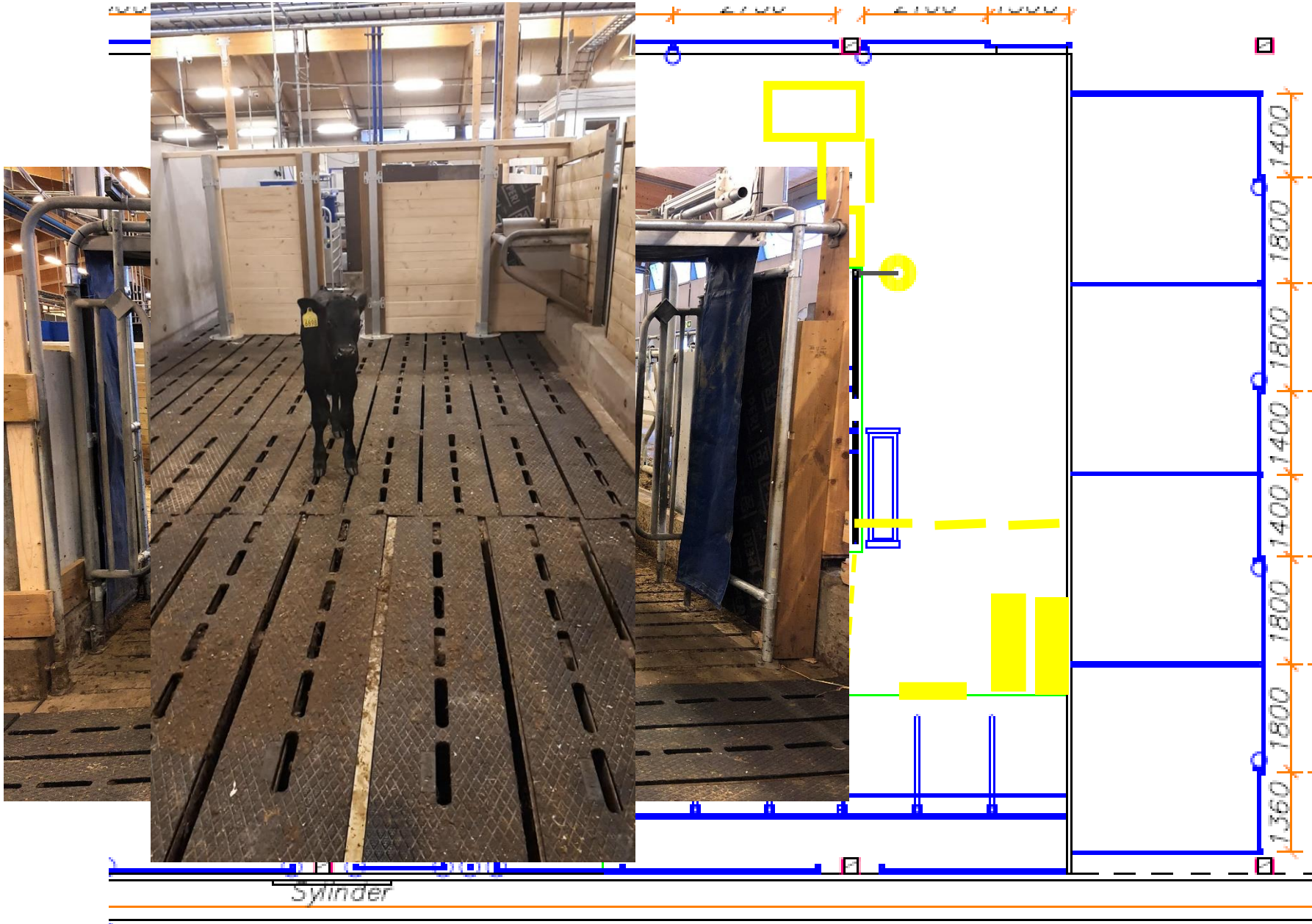



.K





VELG MELK

**Gjennomsnittlig tilvekst
(opp til 3-4 uker): 1,4 kg/d!**

Ole: 100 kg ved 35 dagers alder!

Hvordan få økonomi til å bygge fjøs?

- Det «normale» er at det er den økte produksjonen som finansierer investeringen.

	Før bygging
Inntekter (inkl. tilskudd)	2 000
- Variable kostnader	700
= Dekningsbidrag	1 300
- Faste kostnader (inkl. avskrivninger)	900
= Driftsoverskudd	400
- Renteutgifter	100
= Nettoinntekt	300
+ Avskrivninger	100
- Avdrag	140
= Privat, skatt og sparing	260

	Etter bygging
Inntekter (inkl. tilskudd)	3 000
- Variable kostnader	1 050
= Dekningsbidrag	1 950
- Faste kostnader (inkl. avskrivninger)	1 350
= Driftsoverskudd	600
- Renteutgifter	340
= Nettoinntekt	260
+ Avskrivninger	550
- Avdrag	550
= Privat, skatt og sparing	260

Alternative måter

- Økte inntekter
- Red. faste kostnader
- Red. privatforbruk eller red. sparing
- Red. var. kostnader
- Dersom en skal være med videre som melkeprodusent MÅ drifta være bra – forskjellen mellom god og dårlig drift ER flere hundre tusen pr år.



Stor variasjon i driftsøkonomi

Dekningsbidrag pr. årsku, melk u/oppdrett (uten tilskudd);

Alle (nesten) kr 10 000 – kr 37 000 → differanse kr 27 000 pr. årsku

De fleste (85-90 %) kr 16 000 – kr 33 000 → differanse kr 17 000 pr. årsku

Årsaker relatert både til bruk, bruker og tilpasning til rammebetingelser ...

→ Sterk sammenheng mellom årsavdrått og dekningsbidrag pr. årsku

En forbedring på f.eks. kr 8 000 pr. årsku utgjør
kr 200 000 i økt DB for et bruk med 25 årskyr!!!



Økt inntekt



- Sommermelk
- Fett %
- Økologisk
- Elitemelk.
- Utnytte sesongvariasjonene i forhold til kjøttinntekt
- Nisjeproduksjoner
- Andre produksjoner
- Lønnsinntekt mv.

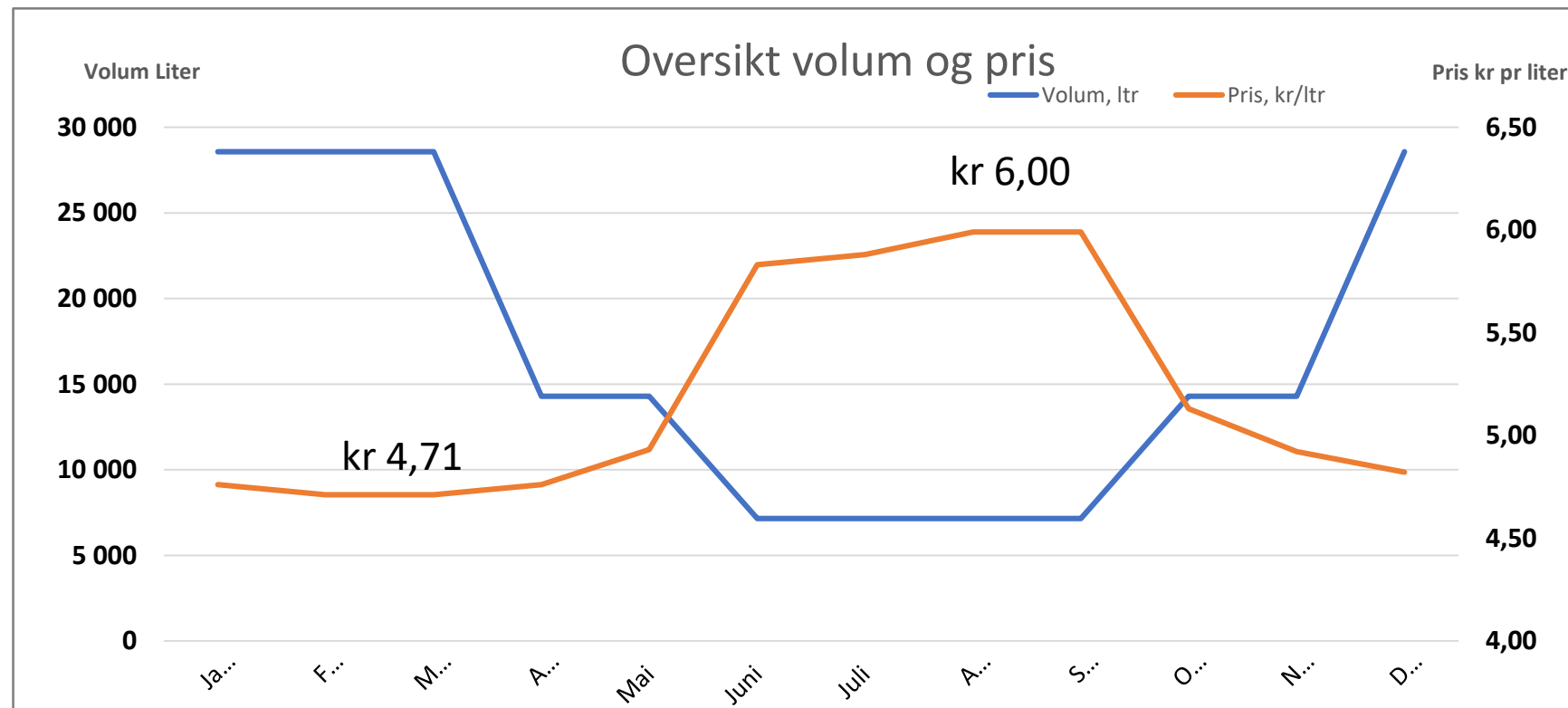

Reduserte variable kostnader

- Grovfôret - økt mengde og red. kostnad
- Redusert bruk av kraftfôr
- Redusert bruk av div. variable kostnader



Hva betyr god drift? eksempel rekruttering



Oppdrettskostnader

kr 10-20 000

Kjøp av drektige livkviger

kr 20-25 000

Verdi av utrangerte kyr og kviger?

Dårlig drift - kr 7-10 000

God drift - kr 15-18 000



Rekruttering forts



Eksempelbruk 1 med god fruktbarhet og rimelig kvigeoppdrett

25 årskyr, 33 kalvinger (1,32 pr årsku),
16 kvigekalver - 11 utrangerte kyr utrangering

Oppdrettskostnad pr. kvige	kr 13 000
Verdi utrangerte kyr og kviger	kr 17 000

Gevinst ved oppdrettet:
kr 17 000 – kr 13 000) = kr 64 000

«Gevinst» ved rekruttering på kr 64 000

Differanse kr 232 000 ...

Med 25 årskyr og melkekvote på 200 000 liter → kr 1,16 pr. liter eller kr 9 280 pr. årsku

Eksempelbruk 2 med dårlig fruktbarhet og dyrt kvigeoppdrett

25 årskyr, 24 kalvinger (0,96 år årsku),
10 kvigekalver - 13 utrangerte kyr

Oppdrettskostnad pr. kvige (egne) kr 18 000 (10 stk.)
Innkjøpspris innkjøpte drektige kviger kr 22 000 (6 stk.)
Verdi utrangerte kyr og kviger kr 9 000

Inntekter	kr 144 000
– Kostnader	kr 312 000
Sum (netto kostnad)	- kr 168 000

Kostnad ved rekruttering på kr 168 000

Lønnsomhetsbetraktninger



- Prioriter sommermelk
- Oppnå høyest mulig betaling på dine leveranser
- Lag deg gode innkjøpsrutiner
- Bruk mer egenprodusert hurtighøstet grovfôr
- Regn på om du driver optimalt
- Fôr kalvene med melk hvis målet er å holde på kutallet
- Kukontrollen er viktig for å vite hvor en skal starte
- Målene er lettere å oppnå dersom de er uttalt

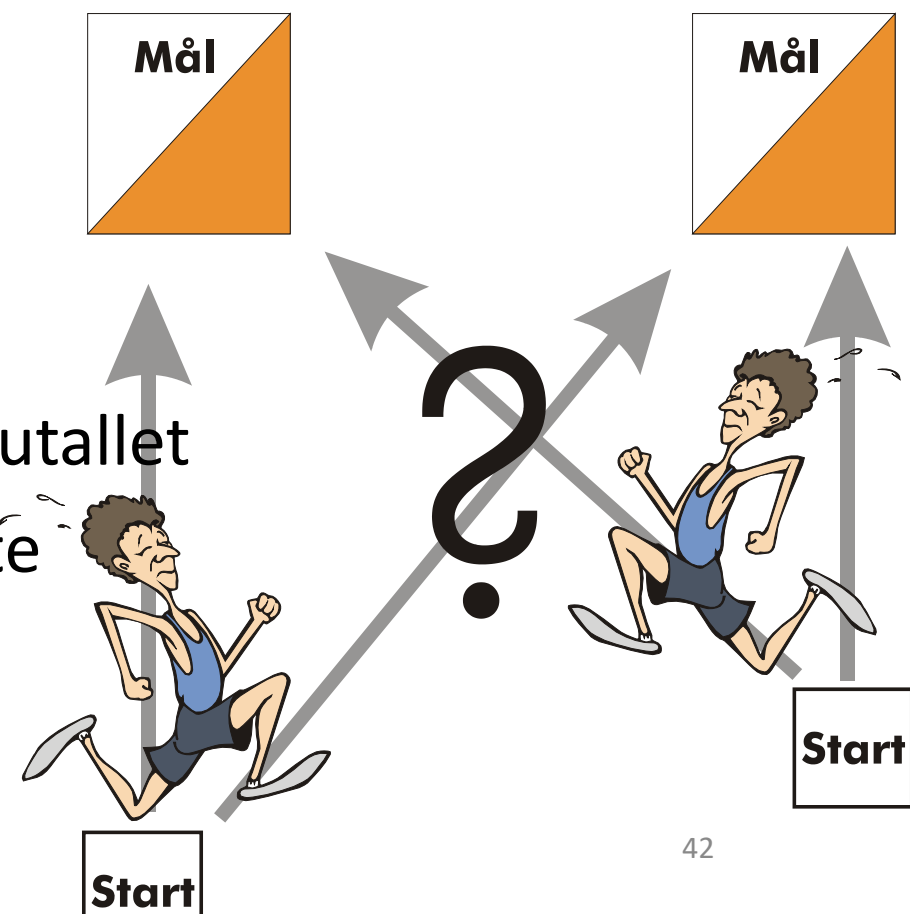

Grovfôrøkonomi

- Ein viktig del av økonomien på bruket. Valg av strategier og maskinlinjer vil ha stor betydning for **fôr kvalitet, tidsbruk og økonomi.**
- Viktige faktorer:
 - Avling (kor stor avling kan du fordele kostnaden på)
 - Transport av husdyrgjødsel og fôr
 - Hvor langt kan det lønne seg å transportere fôr/ gjødsel
 - Vanninnhold
 - Leie av lastebil/ container til frakt
 - Bygging av mellomlager for husdyrgjødsel
 - Beitebruk
 - Kunstgjødselbruk
 - **Maskinsamarbeid**

Grovfôr 2020 - gjennomsnittstal

	G.snitt Alle	Median Alle
Kalking	0.06	0.05
Såing/såfrø	0.14	0.12
Husdyrgjødsel	0.45	0.37
Handelsgjødsel	0.43	0.41
Ugrasbekjempelse	0.04	0.04
Jordarbeiding	0.13	0.11
Steinfjerning	0.04	0.00
Vanning	0.01	0.00
Annet	0.00	0.00
Sum dyrking	1.31	1.21

Små økonomiske faktorer kan ha stor agronomisk effekt, eks kalk

	G.snitt Alle	Median Alle
Ensileringsmidler	0.11	0.11
Slåing	0.18	0.17
Spredning/vending	0.01	0.00
Sammenraking	0.08	0.07
Press,pakk,less,hjem	0.82	0.82
Nett,plast,annet	0.15	0.17
Lager/innlagring	0.05	0.00
Sum høsting	1.40	1.37



Grovfôr 2020 – kva var spennet

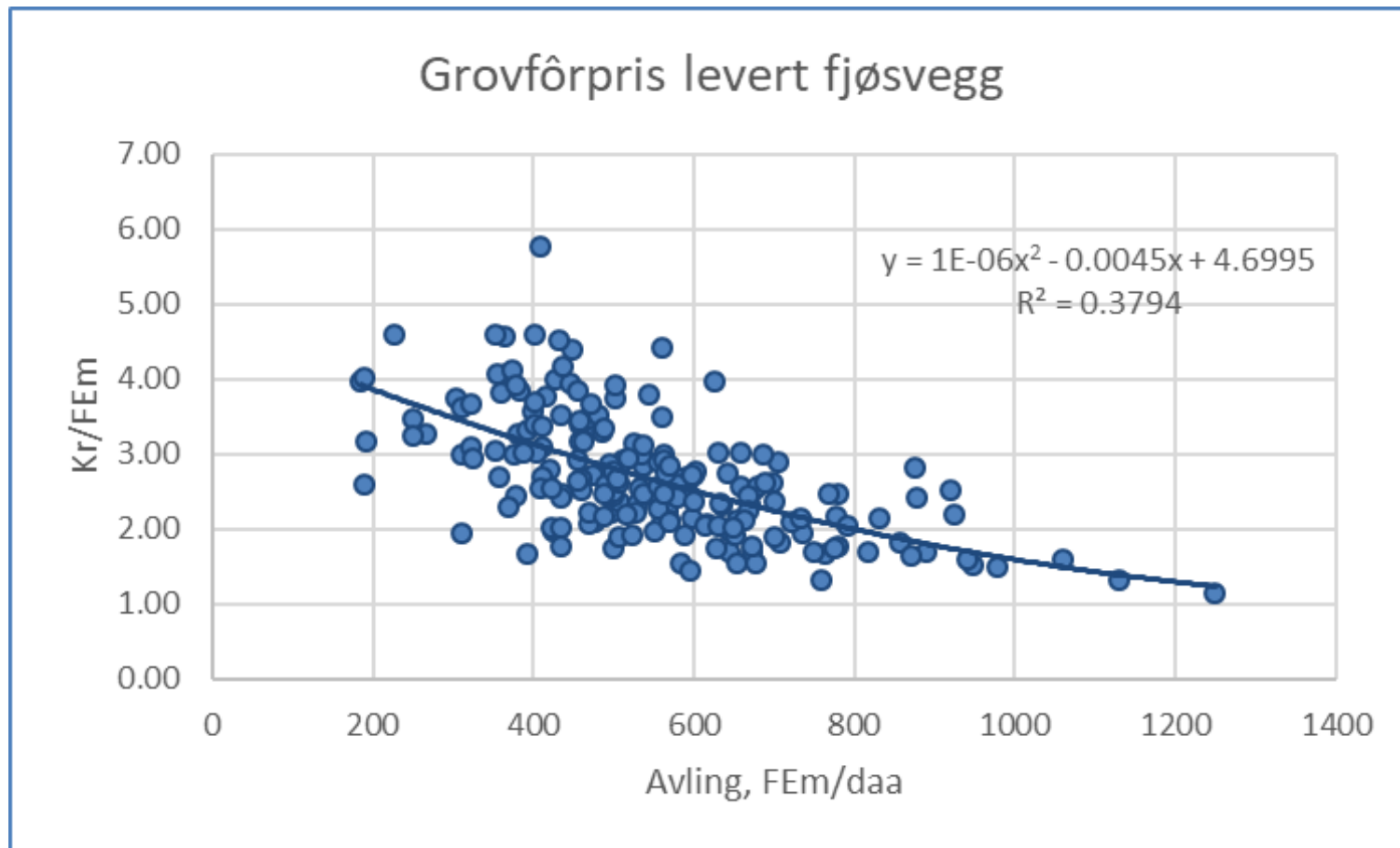

Stor spredning kostnad og avstand

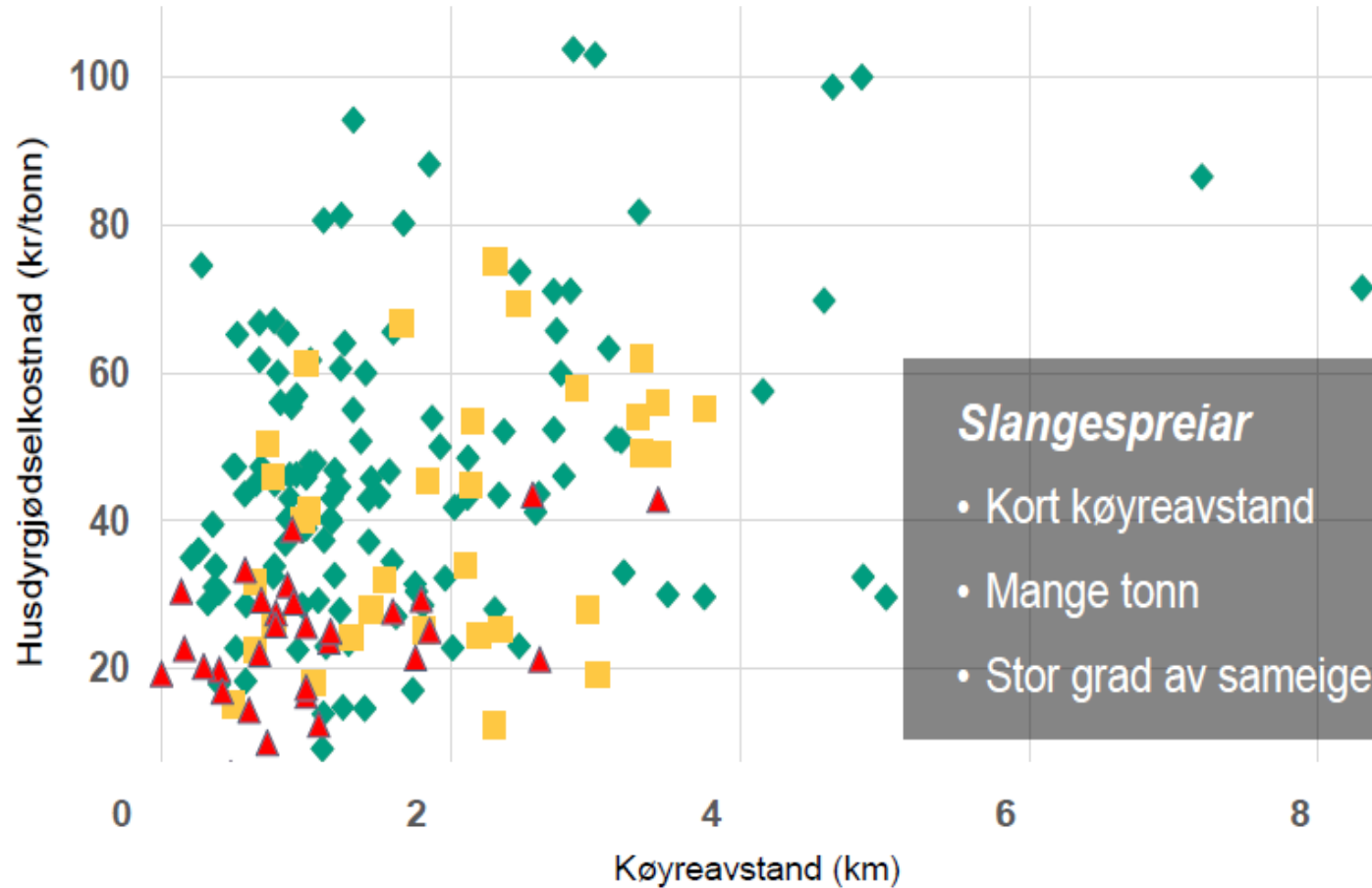

Grovfôrrådgiving

- Ein grovfôrrådgiver kan gje deg gode råd og hjelpe deg med optimalisering på blant anna:
 - Gjødsling
 - Såfrøstrategier
 - Vekstskifte
 - Strategier ved uventa værforhold

Avling er særst viktig for grovfôrøkonomien og har stor betydning for økonomien på bruket.

Grovfôrrådgiving

- Rådgivingsavtaler
 - Avtale om rådgiving for å auke avling
 - Kan kombineres med andre fag, for eksempel økonomi
- Økologisk første råd
 - Gratis
 - Ei god vurdering av drifta
 - Ikkje bindende krav om økologisk drift i etterkant

Maskinsamarbeid

Mange har fortsatt mye å hente på maskinkostnad gjennom samarbeid

- Innhøsting og gjødselkjøring

Utnytter kapasiteten på maskinene

Tilstrekkelig mannskap gir effektiv høsting som gir mulighet for å nytte godværsdagene

- Traktoren er også for de fleste et driftsmiddel for å produsere og transportere grovfôr – kan vi utnytte kapasiteten på den bedre gjennom samarbeid?
- En tar ut store effektiviseringsgevinster ved samarbeid mellom 2 – 3 bruk

Maskinkostnad

Eksempel: Rundballepresse, pris kr 600 000

Avskrivning = verditap	Kjøpesum – restverdi / brukstid Kr 600 000 – kr 100 000 / 8 år	Kr 62 500
Rentekostnad	Gjennomsnittlig kapitalbinding x rente% Kr 600 000 + kr 100 000 / 2 x 5 %	Kr 17 500
Vedlikehold, forsikring	Avhenger mest av brukstimer, men også av alder. Ofte mellom 5 og 10 % av nyverdi	Kr 37 000
Sum		Kr 117 000



Potensiale ved maskinsamarbeid



Maskin	Eies alene	Deles med to like bruk	Deles med tre like bruk
Traktor, kr 800 000	Kr 122 000	Kr 82 000	Kr 71 000
Rundballpresse kr 600 000	Kr 71 000	Kr 45 000	Kr 39 000
Slåmaskin, rive kr 300 000	Kr 36 000	Kr 23 000	Kr 19 000
Slangesprederutstyr kr 300 000	Kr 36 000	Kr 23 000	Kr 19 000
SUM faste maskinkostnader	Kr 265 000	Kr 173 000	Kr 148 000
Potensiell innsparing		Kr 92 000	Kr 117 000
Økning i timelønn (3000 timer)		Kr 31	Kr 39
Dekker investering i bygning		Kr 1 200 000	Kr 1 600 000



Ønsket prosess - Bruksutbygging

1. Økonomisk gjennomgang av ressursene på bruket, og av bruker/produsent.
 1. Veivalg
 2. Dekningsbidragskalkyle
 3. Driftsplan
2. Forprosjektering (tegninger)
3. Kostnadsoverslag opp mot driftsplan
4. Kontakt banken(e) mtp. lån
5. Søknad til Innovasjon Norge/Byggesøknad
6. Byggeledelse:
 1. Anbuds/tilbudsinnhenting med gjennomganger og forhandlinger (Byggeledelse)
 2. Kontraktinngåelser (husk bruk Norsk Standard, NS 8406 og 8407)
 3. Byggemøter/framdrift (før og under byggeprosessen)
 4. Attestering av fakturaer fra entreprenører
 5. Ferdigattest/overtakelse
 6. Reklamasjon- og garantibefaringer

Prosess - Bruksutbygging

- Grunnlaget for suksess eller fiasko legges i planleggingsfasen.
- Påstand :
 - 90 % av premisene for suksess er lagt når 10% av kostnadene er påløpt.

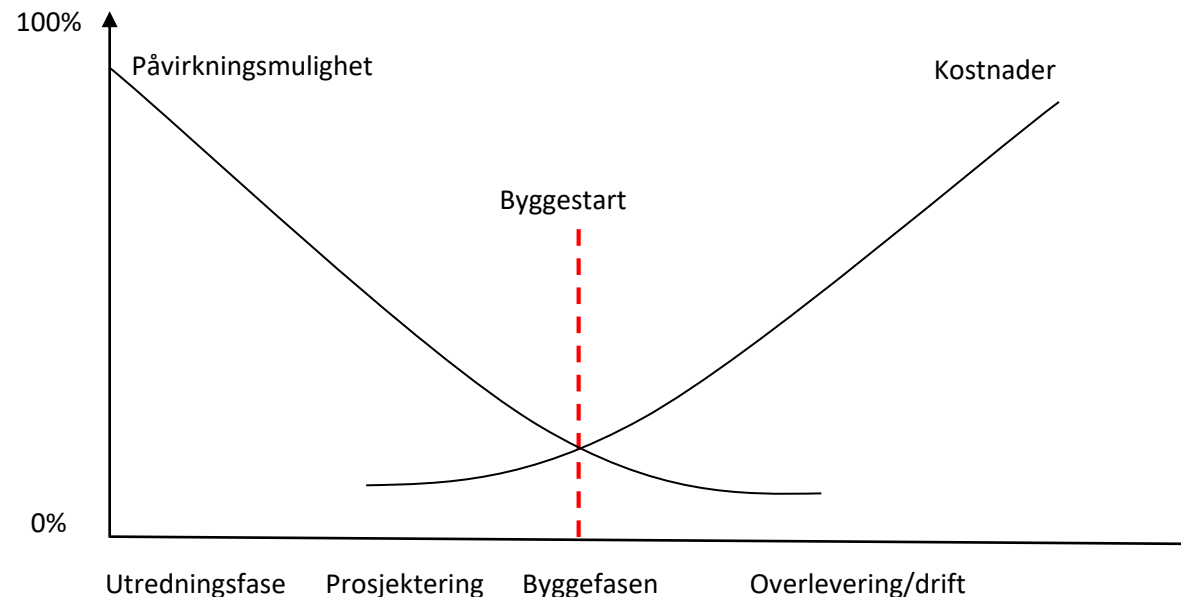

Nybygg, ombygging eller tilbygg?

- Vi bruker forholdsvis mye **plass** til nybygging
- Tilbygg kan ofte gi samme **fleksibilitet** som nybygg
- **Arealet** som bygges ned blir mindre
- Ofte lavere **kostnader** på tilbygg
- Tilbygg kan tillate større **egeninnsats**, hvis ønskelig
- Alltid vurdere **tomtekostnader**

Når blir det for kostbart?

- Rehabilitering kjeller
- Ny kledning/isolasjon innv. og utv.
- Nye vinduer/dører
- Ny himling evt. heving av himling og ny taktekking
- Oppgradering av Imek; melkestall, robot, utfóring, spalter

Tilbygg og ombygging

- **Rimeligere** løsning enn nybygg? Ja, ofte men ikke alltid
- **Tilstandsvurdering** er viktig
- Forskjellig **utgangspunkt** på bygg
- Bredde på 9-10 m, **begrensende** faktor
- Logistikk/**håndtering** av dyr
- **Sinkyrr/kviger** bør/må ha egen avdeling

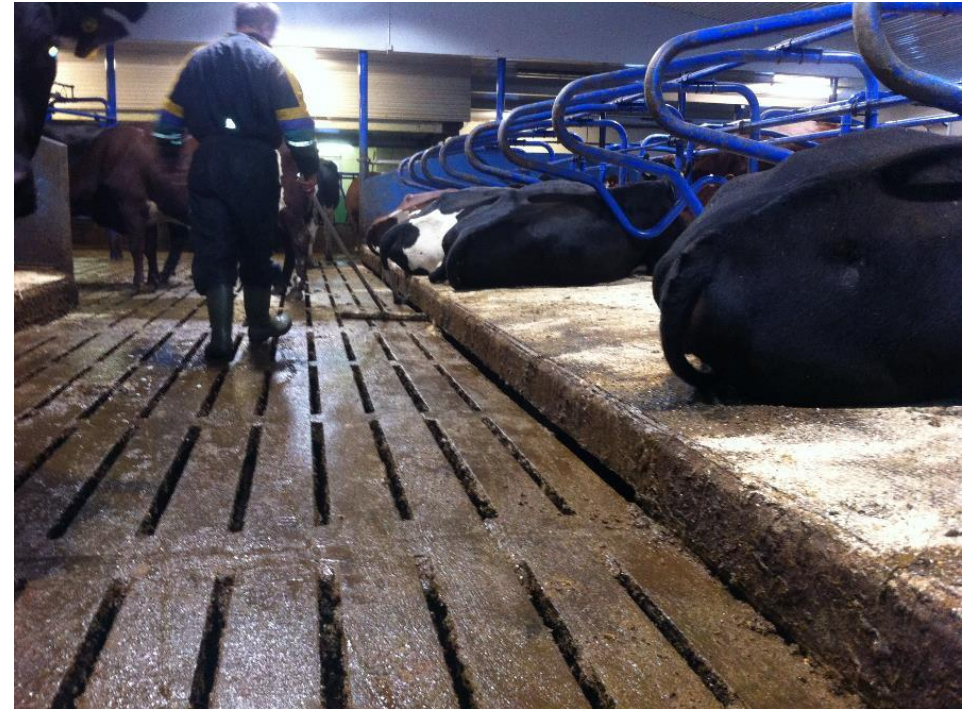



Tilstandsvurdering bygg

- Vurder **tilstanden** på eksisterende bygg
- Brukbarhet og **teknisk tilstand**
- **Betongkonstruksjoner** som har vært tett på gjødsel må sjekkes før utbygging
- Ofte **kritiske** konstruksjoner:
 - **Betongdekket** over kjeller, ofte størst problem med ribodekke.
 - **Dragere** som bærer dekket og spaltegolv
 - For lite **overdekking** på armeringsjern, oppsprekking/riss, rustangrep på armering
 - Jern i **strekksone**n er utsatt, betong er god på trykk, dårlig på strekk.

Betongskader

- Kontroll av kjeller



Utbedring betongskader



- Dragere
 - (Fjerne løs betong, legge inn ny hovedarmering med bøyer og støpe rundt den gamle).
 - **Rive** eksisterende dragere, bygge nye dragere. NB! Forankringsjern til vegg, må ivaretas.
 - Støpe nye søyler ved vegg for opplegg av ny drager.
- Dekke
 - Ingenting å reparere på, **rives** og støpes nytt.
- Kjellervegger
 - Ofte **vanskelig** å se skader.
 - Ofte årsak til brudd i gamle vegger, **mangel** på forankringsjern i hjørner/overganger.
- Søyler
 - **Synlig** armering → Liten overdekning.

Bygningsløsninger



Tun og landskap

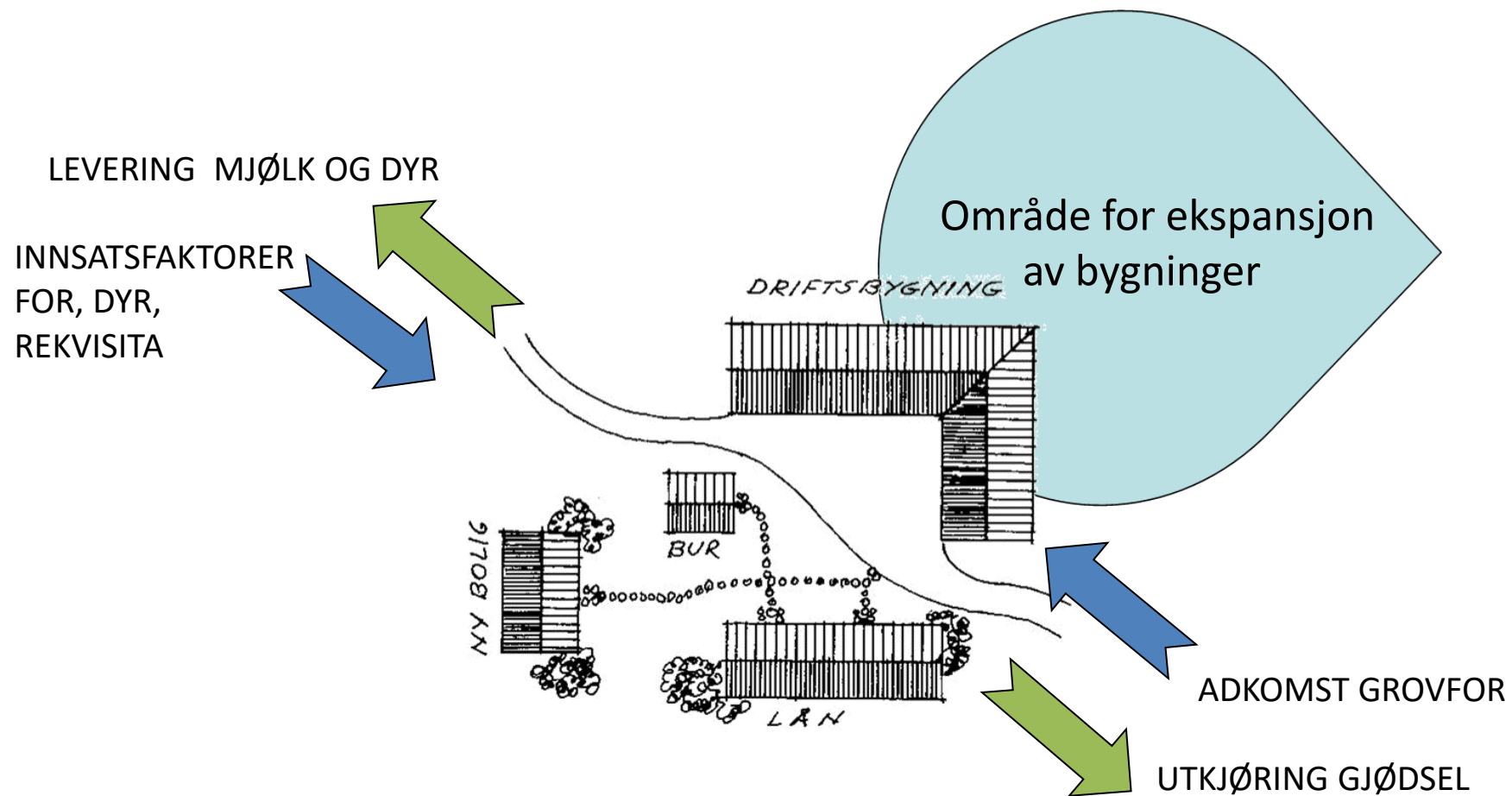

Fra båsfjøs til løsdrift

- Utgangspunkt båsfjøs ca. 9,8x21,6m +

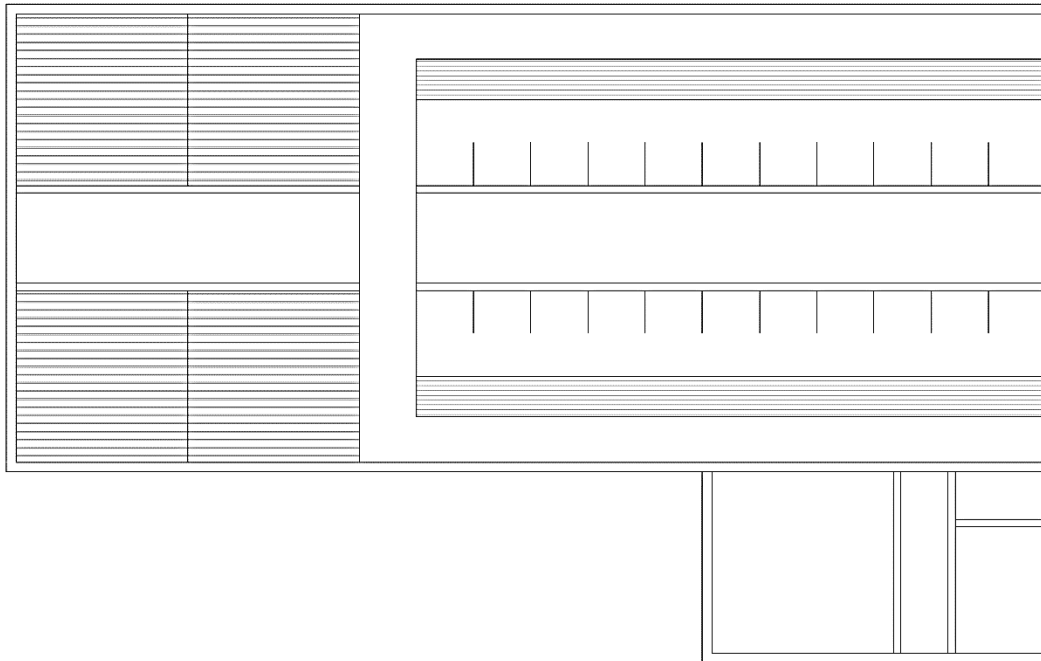

entral

Fra båsfjøs til løsdrift



- Breddeutvidelse løsdrift kyr
- To rekker løsdrift, gjenbruk eksisterende fórbrett
- Kviger i binger

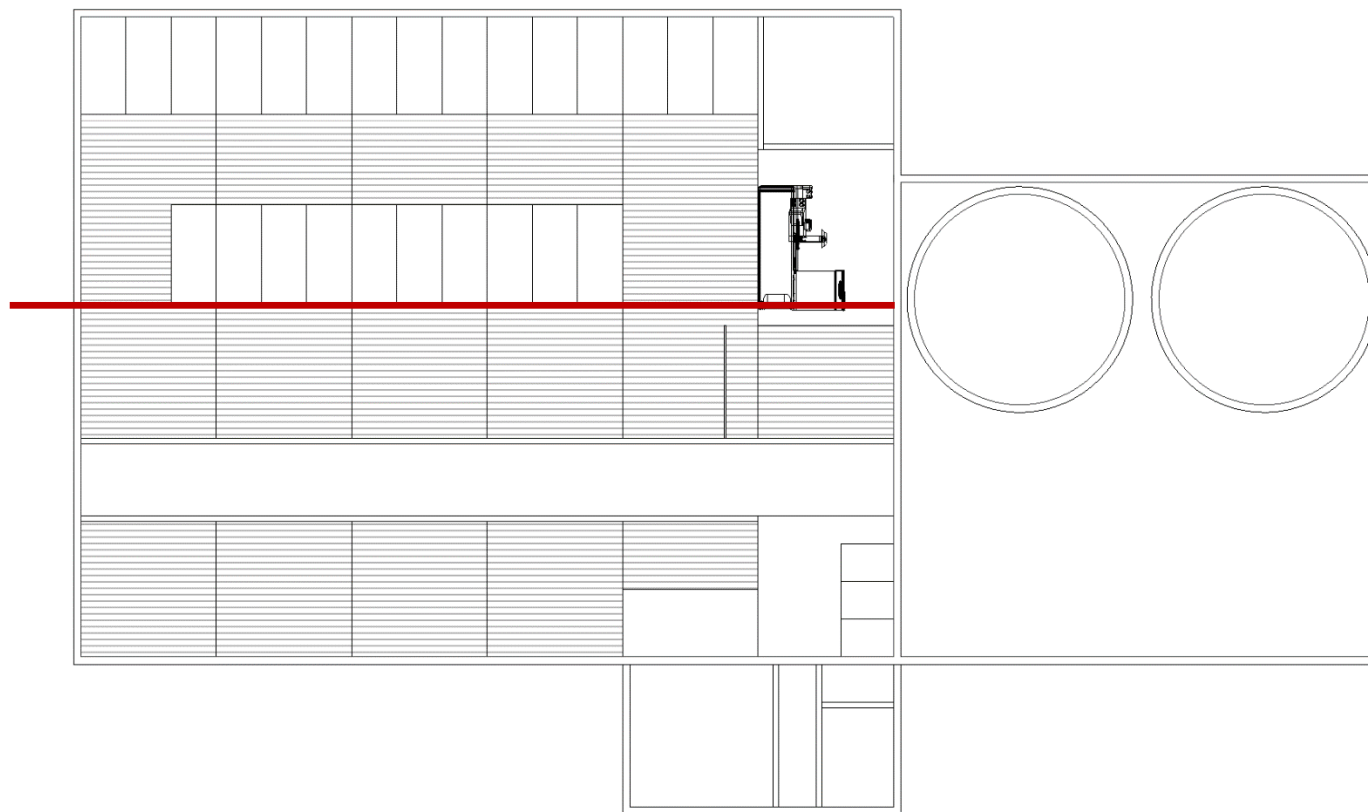

Fra båsfjøs til løsdrift

- Breddeutvidelse begge sider
- Kviger i ombyggt plansilo

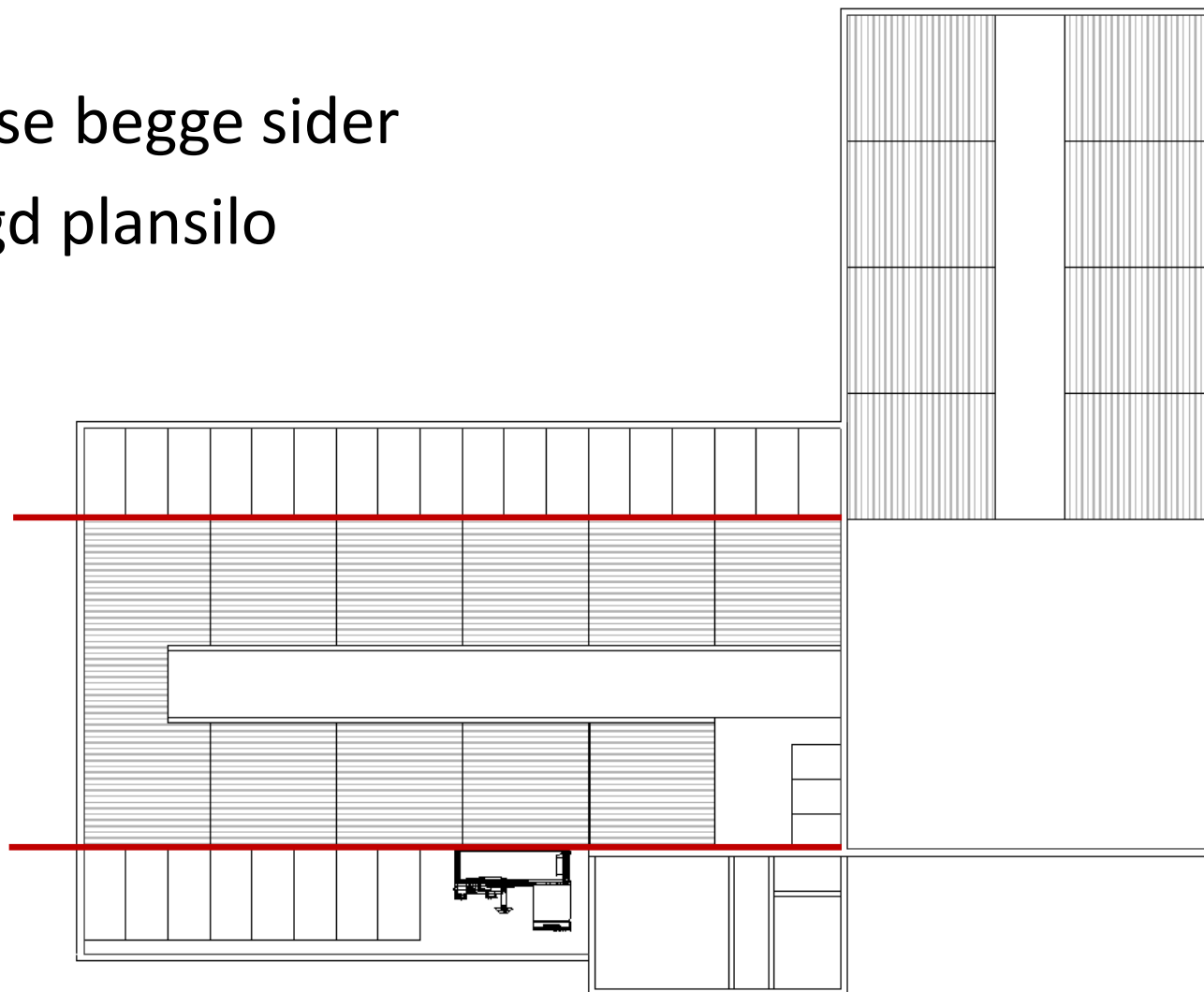

Fra båsfjøs til løsdrift



- Tilbygg forlengelse av forbrett, med utvidelsesmuligheter

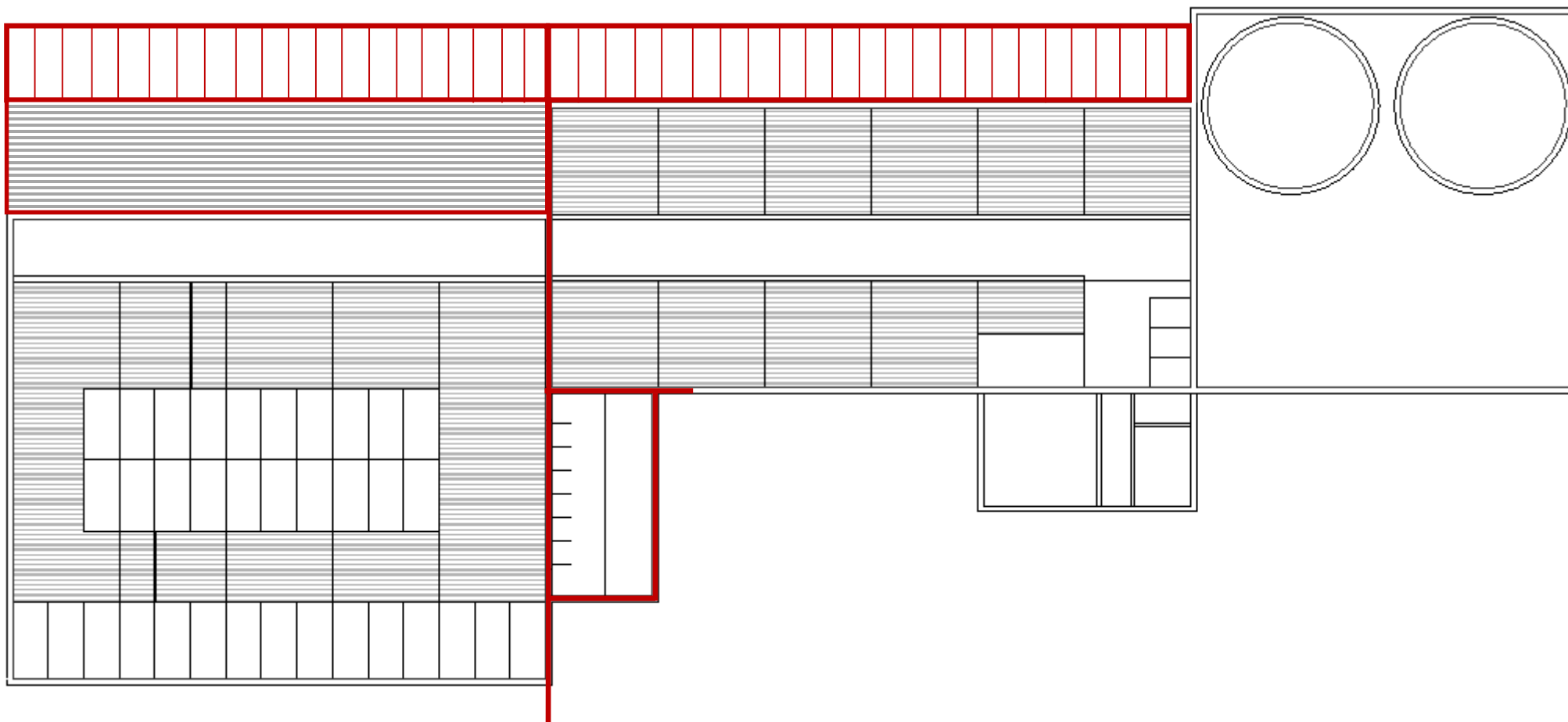

Fra båsfjøs til løsdrift

- Tilbygg forlengelse av forbrett motsatt av forsentral
- Kan justeres i forhold til tomta
- Kan kombineres med breddeutvidelse kviger

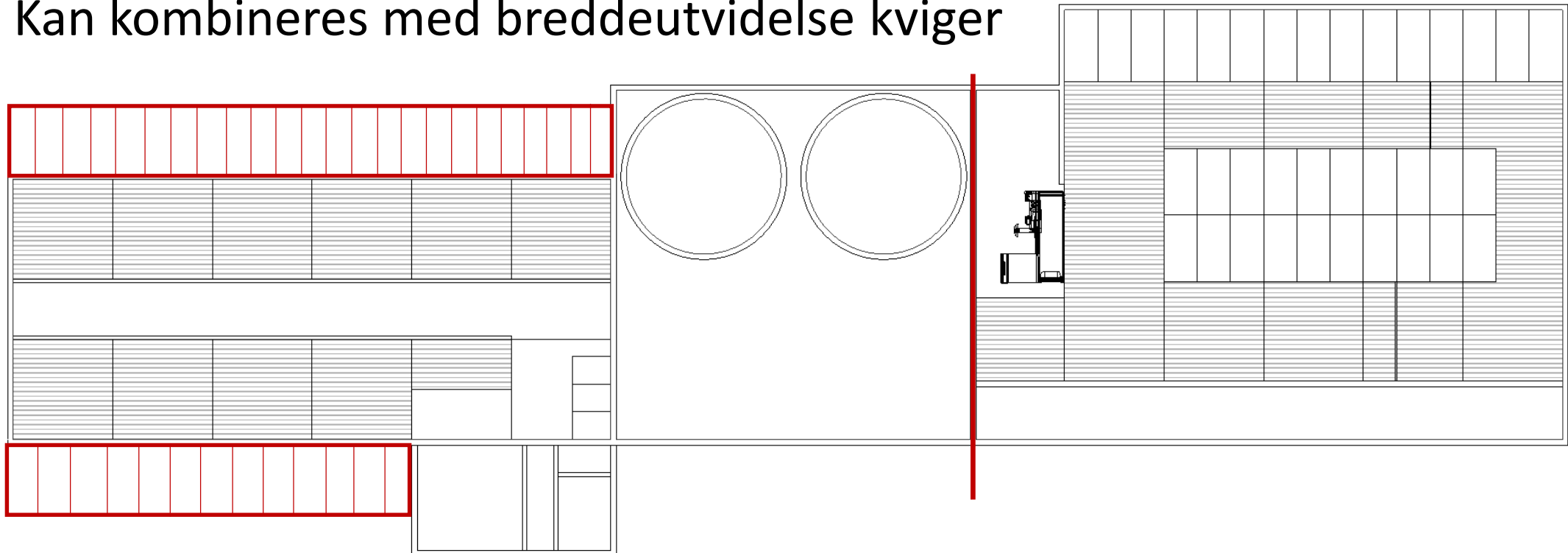

Eksempel ombygging



Breddeutvidelse, snitt

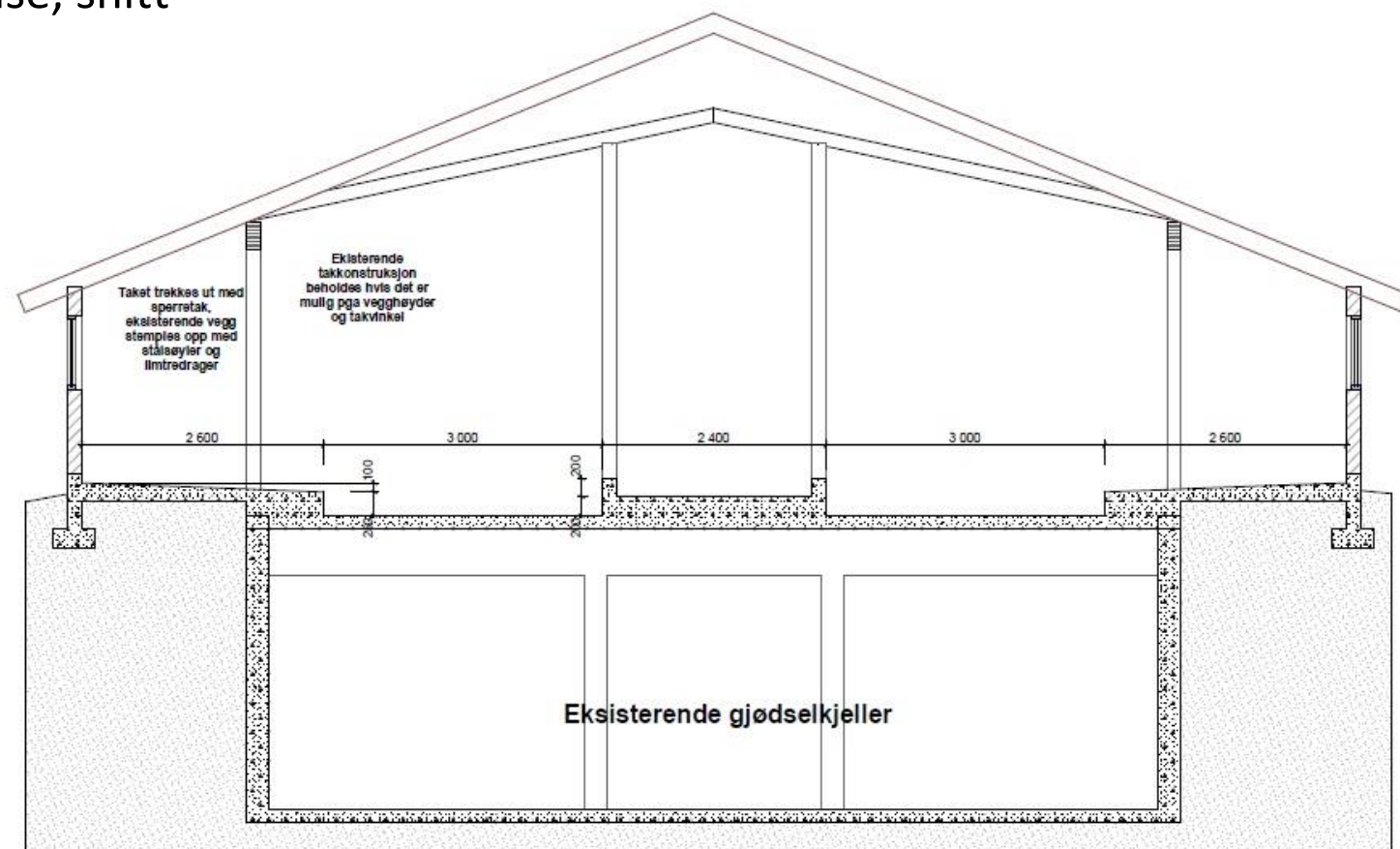

Nybygg 30 kyr



VELG MELK

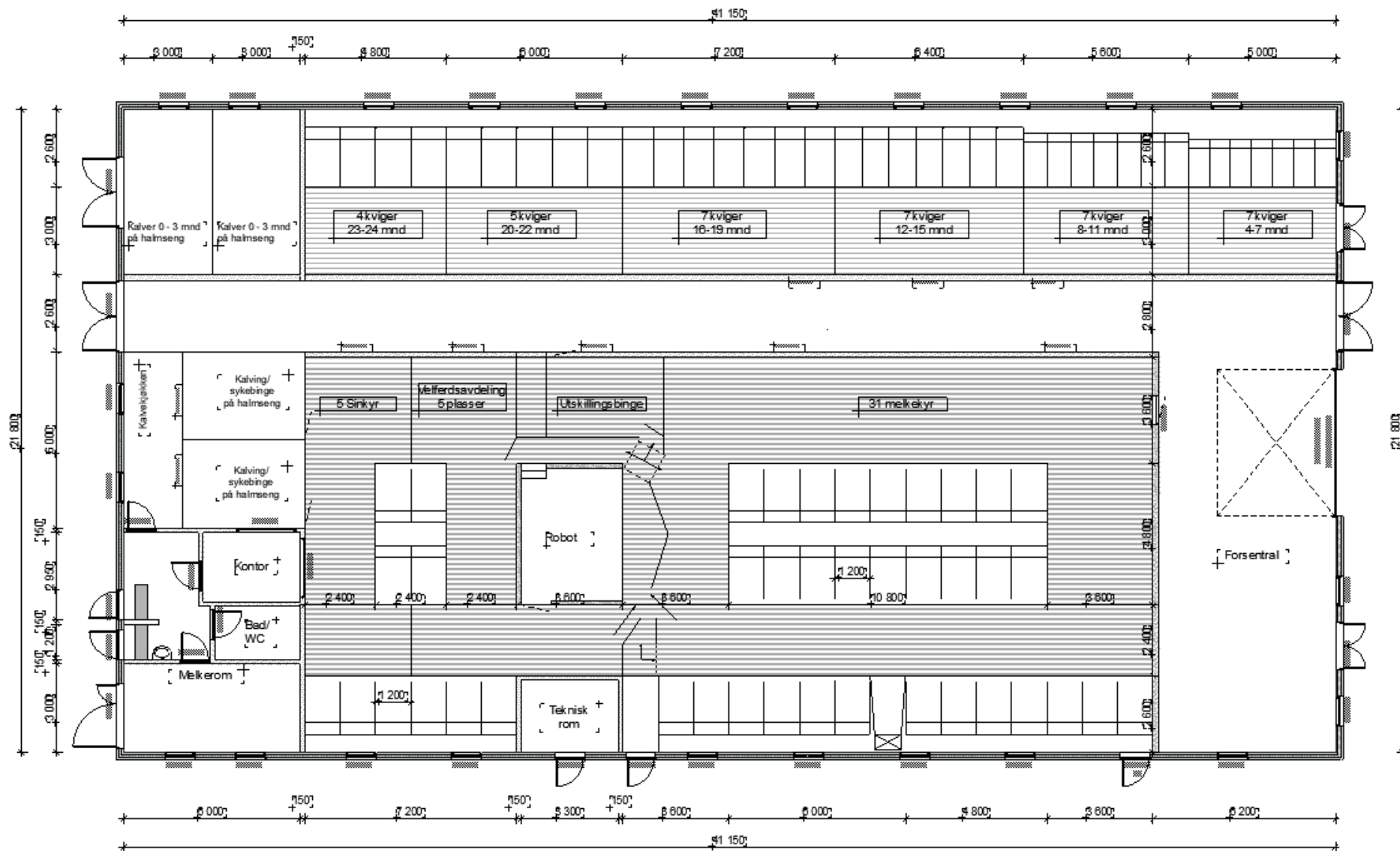

Eteliggebås



10 punkt for en vellykket byggeprosess

1. Status **eksisterende** bygningsmasse
2. Først strategi og **økonomi**, så bygg
3. Bruk god tid på **forprosjekttegninger** og snakk med mange!
4. Bevisst valg av **entrepriseform**
5. Lag et godt bearbeidet **konkurransesgrunnlag**
6. Sørg for å få **konkurransesutsatt** alle fag på likt grunnlag og på en
7. Gjennomfør **forhandlinger** med entreprenører
8. Inngå **kontrakter** basert på NS 8406/8407
9. Ikke legg til grunn for stor **egeninnsats**
10. God **magefølelse**

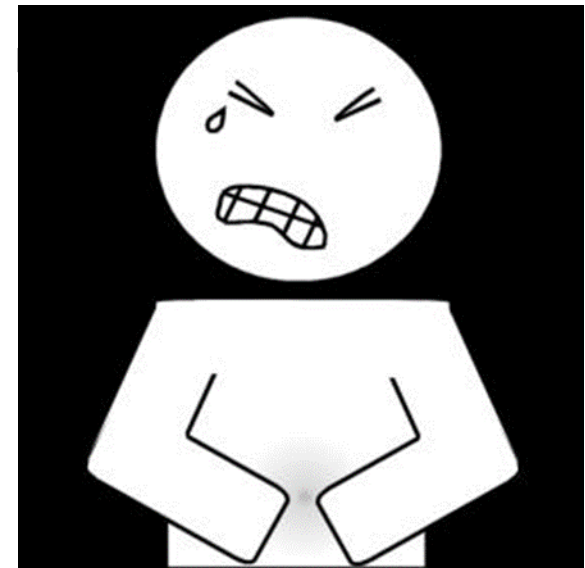

Driftsplan 1

- Både NLR og Tine kan sette opp økonomiske driftsplaner for å sjå utvikling i økonomi etter ei investering
- Viktig å ha med familien i planlegginga
- Investeringer som ikkje er med i driftsplanen, må vurderes meget kritisk, for eksempel leasing.

Driftsplan 2



- Ein driftsplan er eit verktøy
 - Driftsplanen er beslutningsgrunnlaget, som skal hjelpe deg med å ta avgjørelsen om veien vidare.
 - Bruk driftsplanen til å styre etter
- Likviditetsbudsjett
 - Vi utarbeider årlege likviditetsbudsjett, slik at ein i forkant av året har kontroll og oversikt over løpende inntekter og utgifter i året som kjem.

Driftsplan eksempel



	15 årskyr	30 årskyr
Produksjon, kg pr årsku	7218	7218
Leverte kvote	100 000 liter	200 000 liter
Pris mjølk ekskl. tilskot	4,97 kr/ l	4,97 kr/ l

Driftsplan eksempel

Dekningsbidrag	15 årskyr	30 årskyr
Produksjonsinntekter		
Mjølkk	33 134	33 134
Kjøtt	17 427	17 427
Livdyr	-	-
Sum produksjonsinntekter	50 560	50 560
Variable kostnader		
Grovfôr	4 613	4 613
Innmarksbeite	508	508
Utmarksbeite	-	-
Egenprodusert kraftfôr	-	-
Kjøpt kraftfôr	11 198	11 198
Andre variable kostnader	3 500	3 500
Sum variable kostnader	19 820	19 820
Dekningsbidrag uten tilskot	30 740	30 740
Tilskot		
Driftstilskudd mjølk	13 353	6 801
Husdyrtilskudd	6 010	5 260
Distriktstilskudd mjølk	2 467	2 467
Kvalitetstilskudd kjøtt	905	905
Distriktstilskudd kjøtt	1 747	1 747
Beitetilskudd	1 874	1 794
Andre tilskudd	-	-
Sum tilskudd	26 356	18 973
Dekningsbidrag med tilskot	57 081	49 713

Resultat		15 årskyr	30 årskyr
Mjølkk	DB	856 220	1 491 397
	Bunnfradrag tilskudd	-6 000	-6 000
	AK tilskudd grovfôr	70 240	140 480
Totalt dekningsbidrag inkl. tilskudd		920 460	1 625 877
Andre inntekter landbruk			
+ Leieinntekt traktor og maskiner			
+ Avløysartilskot		79 321	83 400
= Andre inntekter		79 321	83 400
Faste kostnader			
- Lønnskostnader		90 000	120 000
- Energi, brensel og vann, lokalleie		40 000	60 000
- Diesel		35 000	70 000
- Maskinleie		15 000	60 000
- Jordleie			
- Forpaktningavgift			
- Melkekvote			
- Andre leiekostnader			
- Verktøy, inventar og driftsmateriell		20 000	50 000
- Vedlikehold driftsbygning		20 000	30 000
- Vedlikehold traktor og maskiner		80 000	160 000
- Vedlikehold jord, grøfter		20 000	30 000
- Regnskap		15 000	25 000
- Kontor, kurs, tidskrift, telefon		7 000	7 000
- Kontingent		8 000	8 000
- Forsikring		35 000	45 000
- Bil, reise, diett, salg		5 000	5 000
- Andre faste kostnader		10 000	10 000
= Sum faste kostnader		400 000	680 000
= Resultat før avskrivninger		599 781	1 029 277



Driftsplan eksempel

- Resultat, mjølkeproduksjon

	15 årskyr	30 årskyr
Dekningsbidrag før tilskot, pr. årsku	30 740	30 740
Dekningsbidrag med tilskot, pr årsku	57 081	49 713
Totalt DB inkl. avl.tilskot og AK tilskot	1 000 000	1 710 000
Faste kostnader	400 000	680 000
Resultat før avskrivning	600 000	1 030 000

Investering fjøs



Fjøs – påbygg/ ombygging/ nytt	15 årskyr	30 årskyr
Kostnadsoverslag	3 500 000	6 500 000
- Tilskot, 25 %	875 000	1 625 000
- Egenkapital/ eget arbeid/ egne materialer	625 000	875 000
- Lån, 4 % rente og 20 år	2 000 000	4 000 000

Totalt kostnader pr. år til renter og avdrag for eit lån på 2 mill. kr 150 000

Totalt kostnader pr. år til renter og avdrag for eit lån på 4 mill.: kr 300 000

Fra båsfjøs til løsdrift, 15 årsskyr

- Utgangspunktet er et standard båsfjøs fra 80-tallet
- Binger til kalver og kviger
- Tankrom og kontor i eldre låve

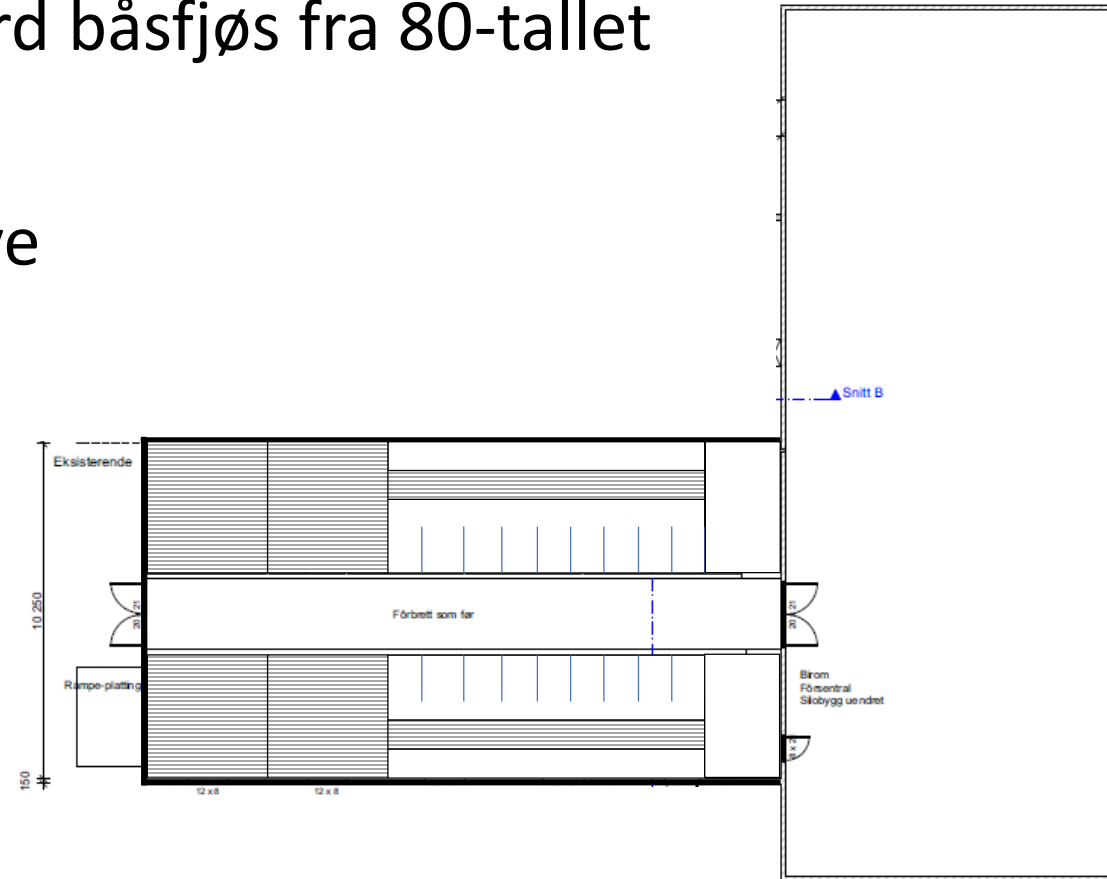

Fra båsfjøs til løsdrift, 15 årskyr

- Byggekostnad: 2 700 000,-
- Nybygg tilsvarende: 4 500 000,-
- Breddeutvidelse båsfjøs
- Uendret kvote
- Enkel melking på fangfront
- Melkestall + 3-400 000,-
- Robot, brukt + 1 000 000,-

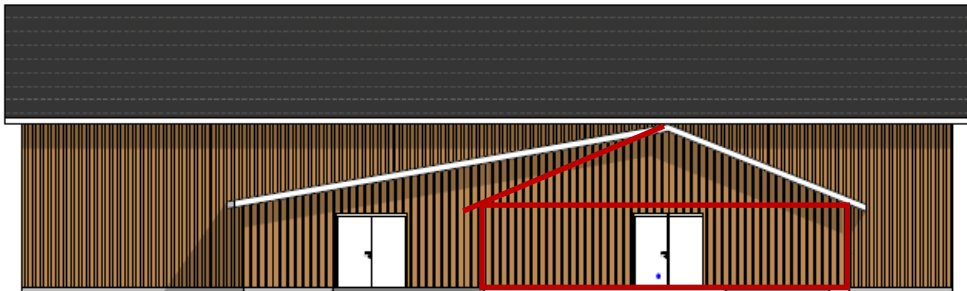
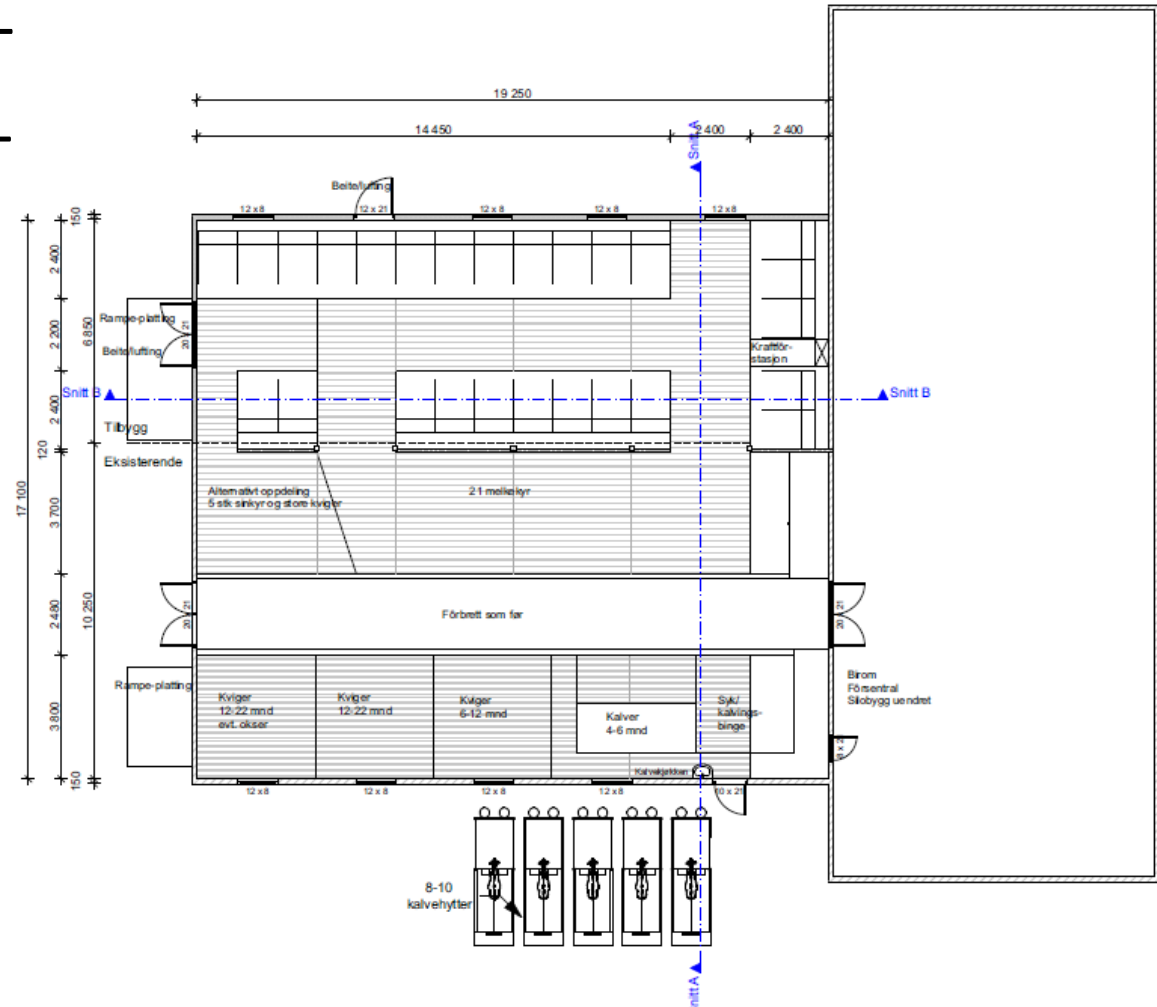

Kva sitt ein igjen med



- Resultat, mjølkeproduksjon

	15 årskyr	30 årskyr
Resultat før avskrivning	600 000	1 030 000
- lånekostnader til banken	150 000	300 000
- skatt	70 000	150 000
Til privat forbruk og sparing/investeringer	380 000	580 000

Kva sitt ein igjen med når kvote og areal til utvida produksjon må leies



VELG MELK

- Resultat, mjølkeproduksjon

	15 årskyr	30 årskyr
Resultat før avskrivning	600 000	1 030 000
- jord- og kvoteleie		150 000
- lånekostnader til banken	150 000	300 000
- skatt	70 000	120 000
Til privat forbruk og sparing/investeringer	380 000	460 000



VELG MELK

Tunplan i dag

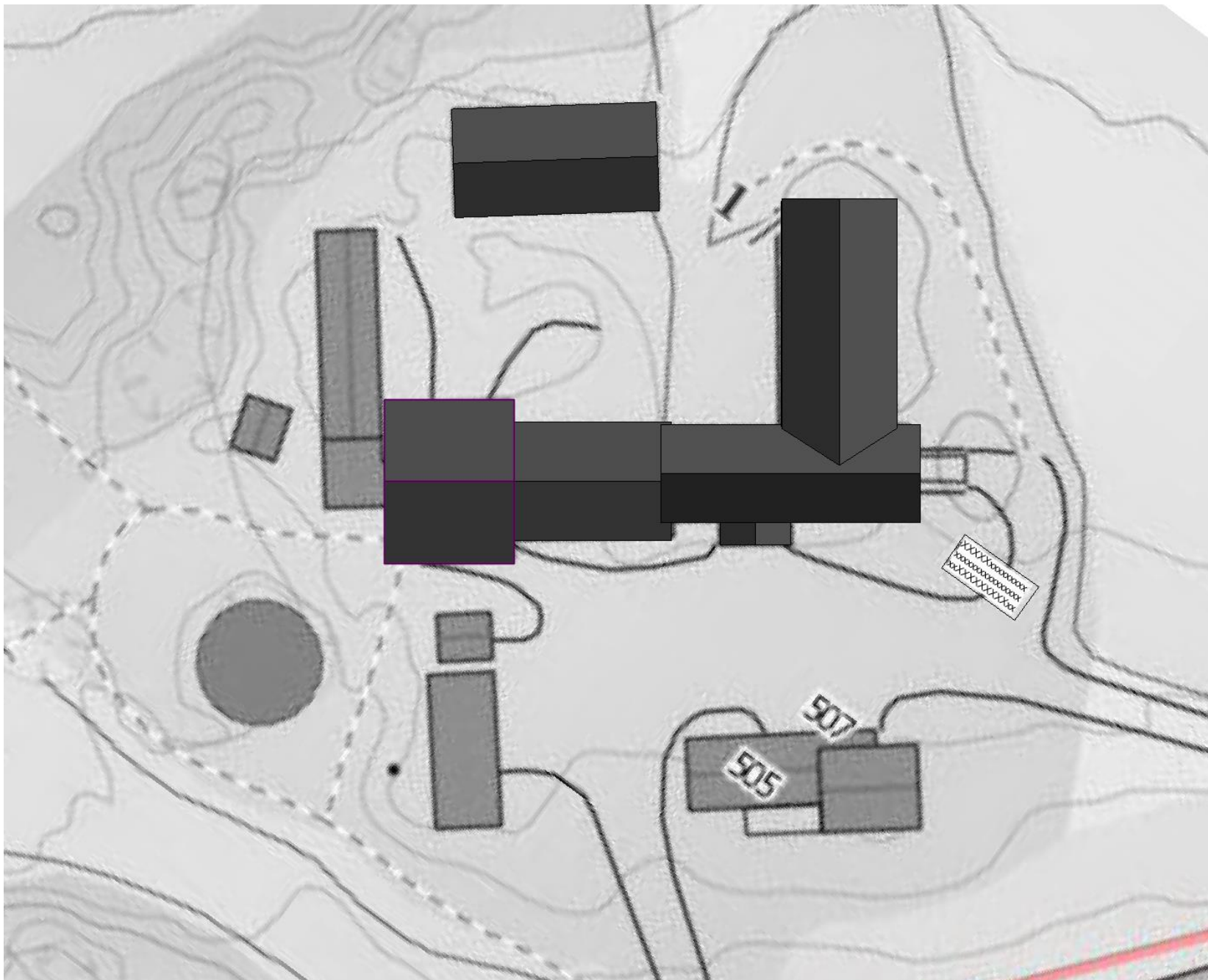

- Planløsning i dag

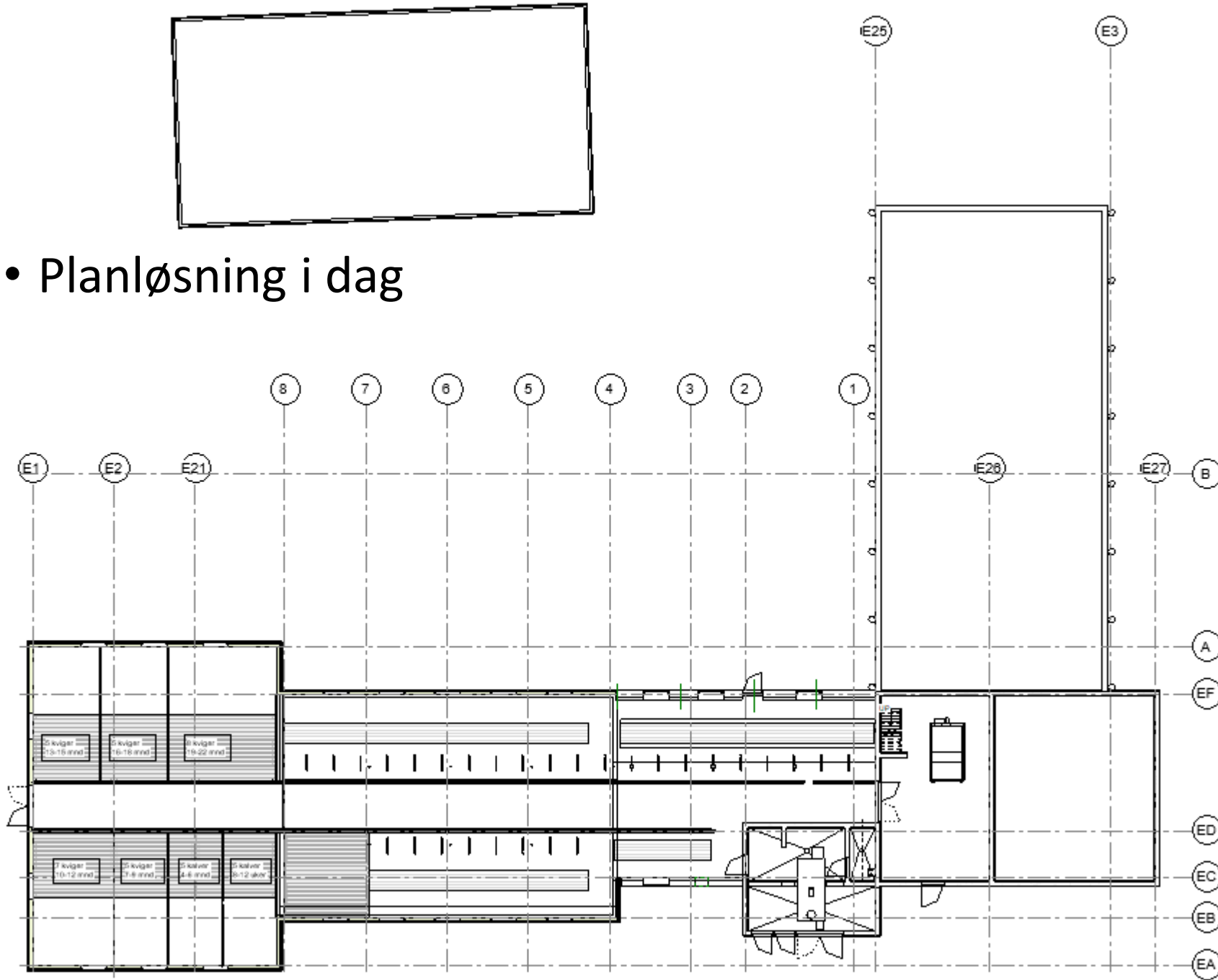

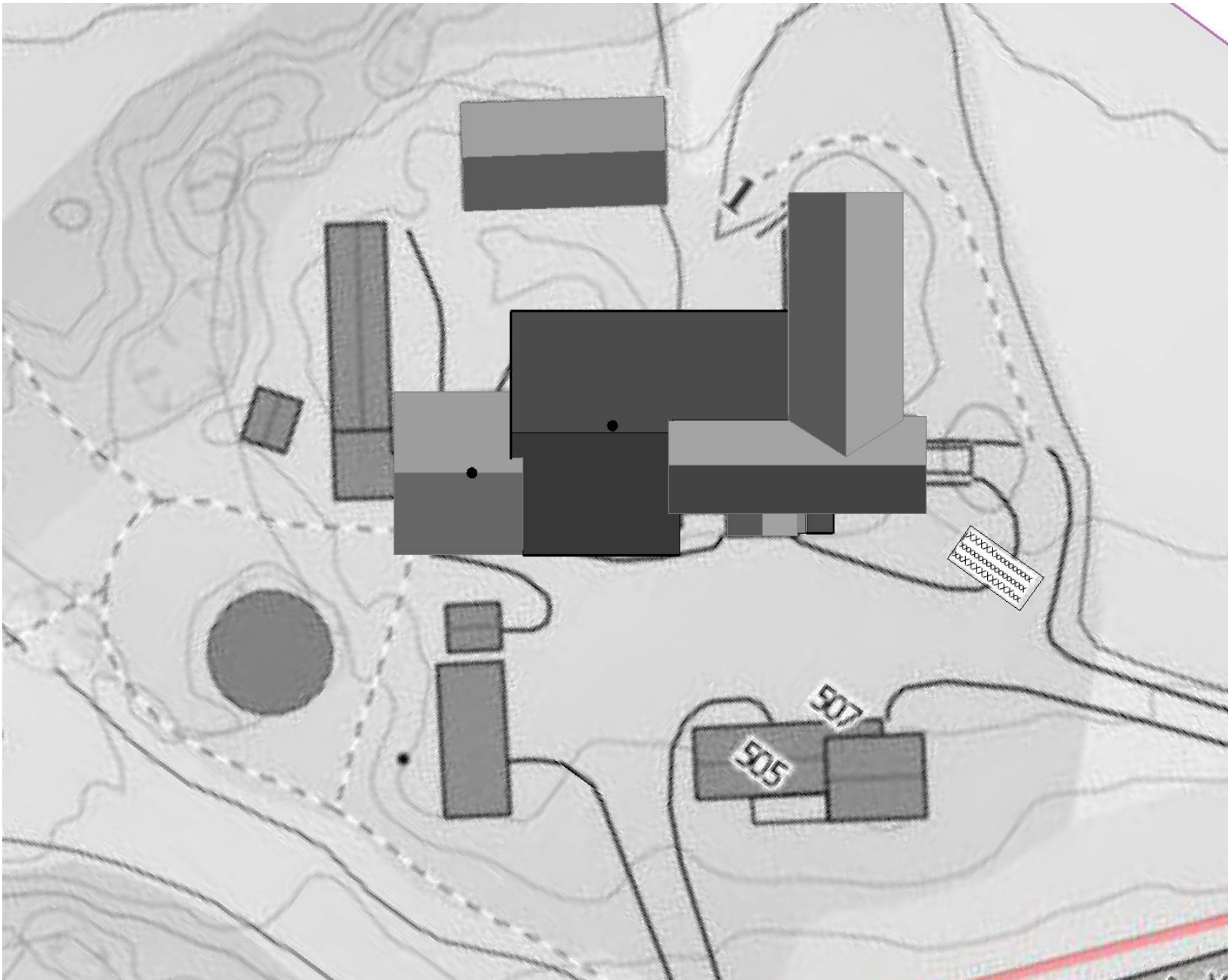

Tunplan etter omgjøring

Alternativ	Kostnadsoverslag	Diff billigst-dyrest
Totalkostnad bygg, tegning	kr 6 200 000	kr 1 500 000
Alternativt med brukt robot	kr 5 700 000	kr 1 000 000
Alternativt med brukt melkestall	kr 5 100 000	kr 400 000
Alternativt melke på bås, ene siden	kr 4 700 000	kr -

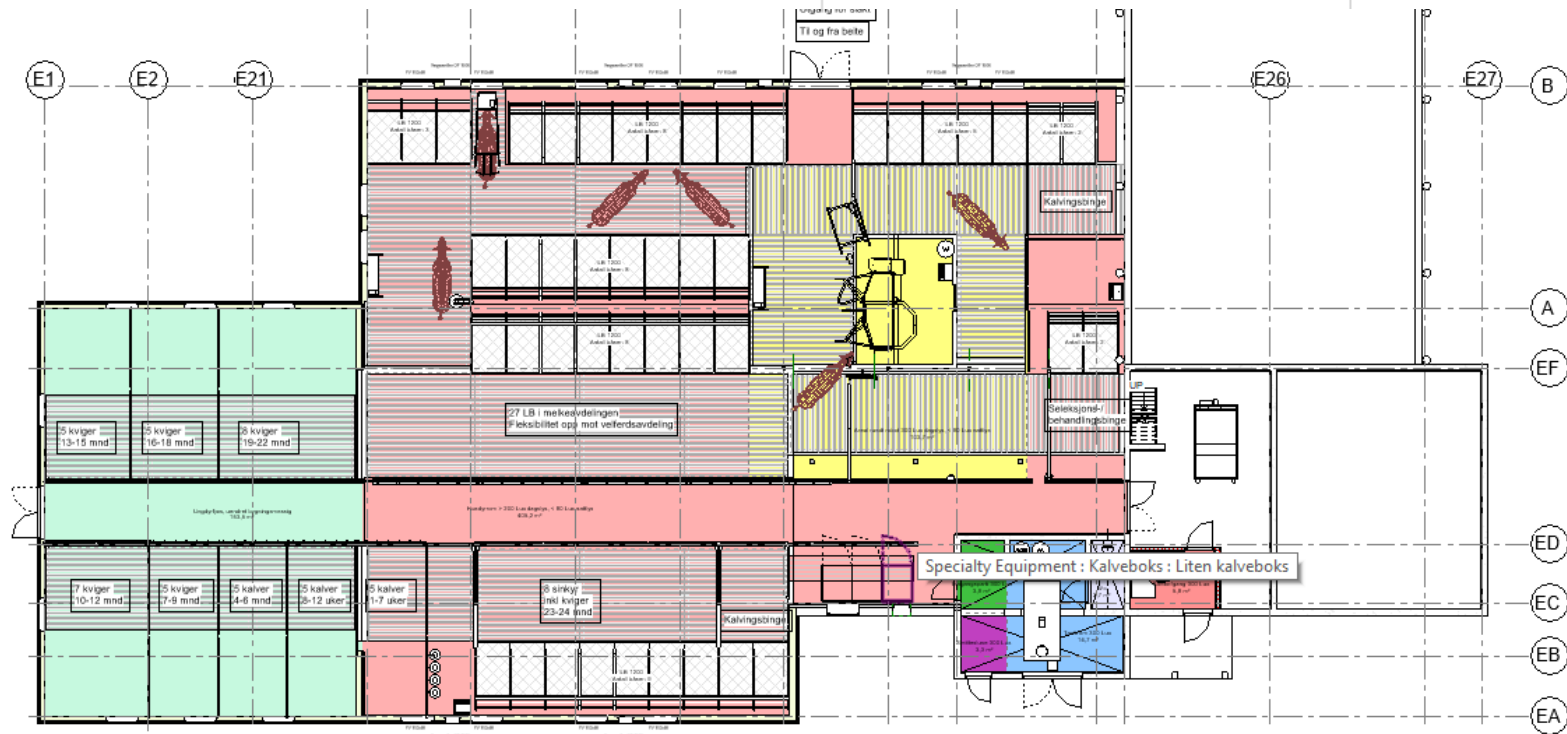



MELK

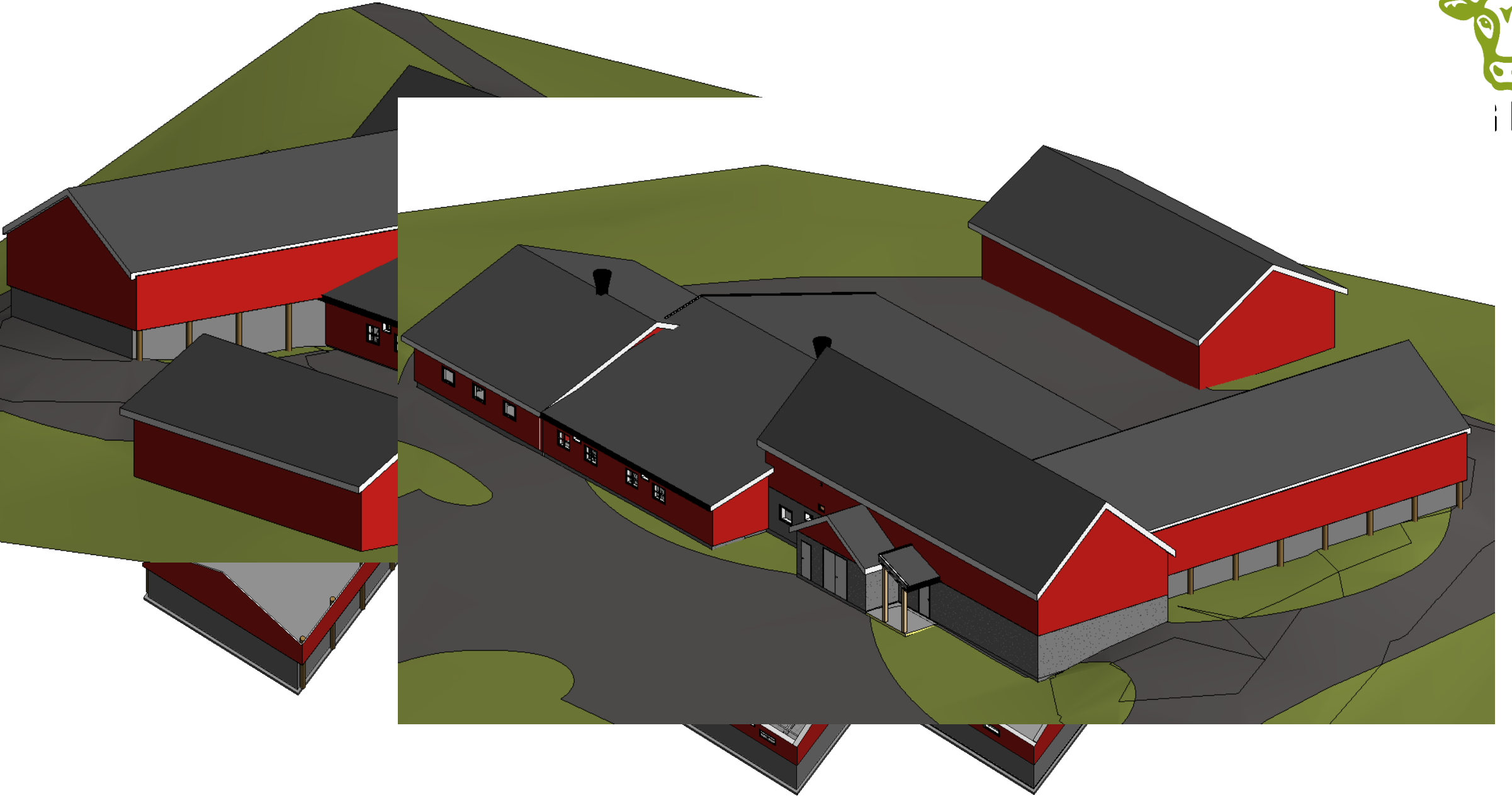

Vi kan tilby rådgiving!



Hva slags rådgiving	 Norsk Landbruksrådgiving	 TINE®
Veivalg	X	X
Eierskifte	X	X
Optimalisering av drifta (ØRT, Mjølkonomi)		X
Driftsplanlegging	X	X
NLR Likviditet	X	
Bygningsplanlegging	X	X
Byggeledelse	X	X
HMS ved byggeprosjekt (SHA-plan)	X	X
Grovfôrøkonomi	X	X
Grovfôrdyrking	X	
Kjellerinspeksjoner/tilstandsvurdering bygg	X	



Oppsummering

- Sjekk mulighetsrommet på eget bruk
- Gjør deg kjent med nytt regelverk
- God økonomisk analyse – veien til lønnsom drift
- Driftsplan – verktøy som er til for å brukes
- Tenk grovfórkostnader, her er det mye å hente.
- Maskinsamarbeid – en mulighet?
- God byggeprosess – bruk hjelp når du trenger det
- Et bygg – mange utvidelsesmuligheter